

GARMIN®

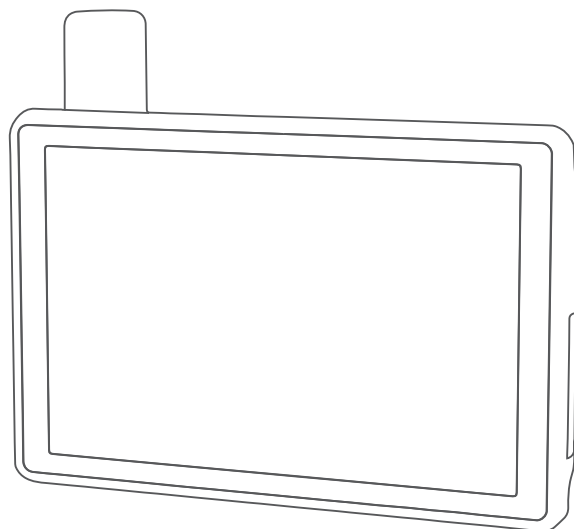

TREAD® - OVERLAND EDITION
TREAD XL - OVERLAND EDITION

Návod k obsluze

© 2021 Garmin Ltd. nebo její dceřiné společnosti

Všechna práva vyhrazena. Na základě autorských zákonů není povoleno tento návod kopírovat (jako celek ani žádnou jeho část) bez písemného souhlasu společnosti Garmin. Společnost Garmin si vyhrazuje právo změnit nebo vylepšit svoje produkty a provést změny v obsahu tohoto návodu bez závazku vyzumět o takových změnách nebo vylepšeních jakoukoli osobu nebo organizaci. Aktuální aktualizace a doplňkové informace o použití tohoto produktu naleznete na webu na adrese www.garmin.com.

Garmin®, logo společnosti Garmin, inReach®, TracBack® a Tread® jsou ochranné známky společnosti Garmin Ltd. nebo jejích dceřiných společností registrované v USA a dalších zemích. BaseCamp™, Garmin Adventurous Routing™, Garmin Drive™, Garmin Explore™, Garmin Express™, Garmin PowerSwitch™, Garmin Response™ a myTrends™ jsou obchodní známky společnosti Garmin Ltd. nebo jejích dceřiných společností. Tyto ochranné známky nelze používat bez výslovného souhlasu společnosti Garmin.

Android™ je ochranná známka společnosti Google Inc. Apple® a Mac® jsou ochranné známky společnosti Apple Inc, registrované v USA a dalších zemích. Značka slova a loga BLUETOOTH® jsou majetkem společnosti Bluetooth SIG, Inc. a jakékoli použití tohoto názvu společností Garmin podléhá licenci. iOverlander™ je ochranná známka společnosti iOverlander. Iridium® je registrovaná ochranná známka společnosti Iridium Satellite LLC. microSD® a logo microSD jsou ochrannými známkami společnosti SD-3C, LLC. TripAdvisor® je registrovaná ochranná známka společnosti TripAdvisor LLC. Windows® je registrovaná ochranná známka společnosti Microsoft Corporation v USA a dalších zemích. Wi-Fi® je registrovaná ochranná známka společnosti Wi-Fi Alliance. Ostatní ochranné známky a obchodní názvy náležejí příslušným vlastníkům.

Obsah

Začínáme.....	1	Ukončení skupinové jízdy.....	12
Přehled zařízení.....	1	Nastavení skupinové jízdy.....	12
Upevnění a napájení zařízení ve vozidle.....	2	Rádio.....	12
Zapnutí nebo vypnutí zařízení.....	3	Výběr předvolby.....	13
Příjem signálů GPS.....	4	Výběr rádiového kanálu.....	13
Ikony stavové lišty.....	4	Úprava šumu a rušení.....	13
Používání dotykové obrazovky.....	4	Přidání vlastní předvolby vysílačky..	13
Používání tlačítek na displeji.....	4	Výběr tónu ukončení.....	13
Nastavení jasů obrazovky.....	5	Vypnutí vysílačky.....	13
Profily vozidla.....	5	Aktivace funkce Push-to-Talk se soupravou headset.....	13
Přidání profilu vozidla.....	5	Přenos hlasu.....	14
Výběr profilu vozidla.....	5	Nastavení hlasitosti vysílačky.....	14
Přidávání propanových nádrží.....	6	Nastavení vysílačky.....	14
Úprava profilu vozidla.....	6	Funkce inReach®.....	14
Funkce navigace mimo silnice.....	6	Zprávy.....	14
Trasy.....	6	Odeslání přednastavené zprávy inReach.....	14
Navigace po silnicích i stezkách.....	7	Odeslání textové zprávy.....	15
Přímé trasy.....	8	Odpověď na zprávu.....	15
Vynechání další zastávky na trase.....	8	Kontrola zpráv.....	15
Zastavení trasy.....	8	Navigace k poloze ze zprávy.....	15
Prošlé trasy.....	8	Odstranění zprávy.....	15
Záznam prošlých tras.....	9	Sledování inReach.....	15
Navigace po prošlé trase.....	9	Aktivace sledování.....	15
Zobrazení sbírek na mapě.....	9	Ukončení sledování.....	15
Náklonoměr.....	9	Sdílení webové stránky MapShare... Nastavení sledování inReach.....	16
Kalibrace Náklonoměru.....	9	SOS.....	16
Nastavení varování při překročení úhlů.....	10	Aktivace volání SOS.....	17
Aktivace a deaktivace varování při překročení úhlů.....	10	Zrušení nouzového volání.....	17
Zobrazení výškoměru, barometru a kompasu.....	10	Synchronizace dat inReach.....	17
Kalibrace kompasu.....	10	Kontakty.....	17
Skupinová jízda.....	10	Přidání kontaktu.....	18
Zahájení skupinové jízdy.....	11	Úprava kontaktu.....	18
Připojení ke skupinové jízdě.....	11	Odstranění kontaktu.....	18
Opětovné připojení k nedávné skupinové jízdě.....	11	Využití dat a historie.....	18
Přidání účastníků skupinové jízdy....	11	Zobrazení plánu a využití.....	18
Vysílání zprávy.....	11	Používání mapy.....	18
Vysílání polohy.....	12	Nástroje mapy.....	19
Zobrazování oznámení skupinové jízdy.....	12	Zobrazení nástroje mapy.....	19
		Po cestě.....	19
		Zobrazení nadcházejících poloh.....	19
		Přizpůsobení kategorií Po cestě.....	20
		Města před vámi.....	20

Zobrazení blížících se měst a služeb u dálnice.....	20	Zobrazení předpovědi počasí.....	27
Informace o cestě.....	20	Zobrazení počasí poblíž jiného města.....	27
Zobrazení dat cesty na mapě.....	20	Zobrazení meteorologického radaru.....	27
Přizpůsobení datových polí trasy.....	20	Zobrazení upozornění na nepříznivé počasí.....	27
Vynulování informací o trase.....	20	Kontrola stavu vozovky.....	28
Zobrazení nadcházející změny nadmořské výšky.....	21	Vytvoření trasy pro okružní cestu.....	28
Zobrazení nadcházející dopravy.....	21	Aplikace Garmin PowerSwitch™.....	29
Zobrazení dopravy na mapě.....	21	Aktivace vypínače.....	29
Vyhledávání dopravních událostí.....	21	Vypnutí všech spínačů.....	29
Přizpůsobení mapy.....	21	Přizpůsobení tlačítka.....	30
Přizpůsobení vrstev mapy.....	21	Přiřazení spínače ovládacímu vstupu.....	30
Zobrazení vysvětlivek veřejných pozemků.....	21	Přidání vlastního rozložení.....	30
Povolení vrstev map pro terénní silnice a cesty.....	22	Přidání tlačítka do vlastního rozložení.....	31
Změna datového pole mapy.....	22	Uspořádání tlačítek ve vlastním rozložení.....	31
Změna tlačítek mapy.....	22	Odstranění vlastního rozložení nebo tlačítka.....	31
Změna perspektivy mapy.....	22	Postupy.....	31
Sledování psů.....	22	Přidání postupu.....	32
Příjem dat z přenosného zařízení.....	22	Úprava postupu.....	32
Sledování psů.....	23	Odstranění postupu.....	32
Ikony stavu psa.....	23	Služby Live, dopravní informace a propojení s telefonem.....	32
Zobrazení psů na mapě.....	23	BluetoothIkony stavu funkce.....	33
Používání aplikací.....	23	Párování se smartphonem.....	33
Prohlížení návodu k obsluze v zařízení.....	23	Tipy po párování zařízení.....	33
Přehrávač hudby.....	24	Párování dalších zařízení Bluetooth.....	33
Přidání přehrávače hudby do mapy.....	24	Chytrá oznámení.....	33
Snímky BirdsEye.....	24	Přijímání oznámení.....	34
Stahování snímků BirdsEye.....	25	Příjem oznámení při sledování mapy.....	34
Plánovač tras.....	25	Zobrazení seznamu oznámení.....	34
Plánování trasy.....	25	Volání pomocí sady handsfree.....	35
Úprava a změna pořadí poloh na trase.....	26	Uskutečnění hovoru.....	35
Změna možností trasování pro trasu.....	26	Používání možností v průběhu hovoru.....	35
Navigace k uložené trase.....	26	Uložení telefonního čísla jako předvolby.....	35
Úprava a uložení aktivní trasy.....	26	Zapnutí a vypnutí funkcí Bluetooth.....	35
TracBack®.....	26	Zobrazení nebo skrytí oznámení aplikace (Android™).....	36
Sledování poslední prošlé trasy.....	26		
Uložení poslední prošlé trasy jako trasy.....	27		

Zobrazení a skrytí kategorií oznámení v zařízení Apple®	36	Výsledky hledání polohy	45
Aktivace nebo deaktivace funkcí Bluetooth u soupravy headset	36	Změna oblasti vyhledávání	45
Odpojení zařízení Bluetooth	36	Hledání pozice podle kategorie	46
Odstranění spárovaného telefonu	36	Navigace k bodům zájmu uvnitř budovy	46
Pouliční navigace	37	Body zájmu	46
Zahájení trasy	37	Zobrazení vašich trasových bodů Garmin Explore	46
Zahájení trasy s použitím mapy	37	Synchronizace dat s účtem Garmin Explore	46
Vaše trasa na mapě	38	Hledání národních parků	47
Aktivní navádění do jízdnic pruhů ..	39	Hledání kempů	47
Sledování odboček a změn směru jízdy	39	Hledání bodů zájmu aplikace Ultimate Campgrounds	47
Zobrazení celé trasy na mapě	39	Hledání autokempů	47
Změna aktivní trasy	40	Hledání služeb pro karavany	47
Přidání pozice k trase	40	Hledání bodů zájmu aplikace iOverlander™	48
Tvarování trasy	40	Hledání bodů dobrodružství	48
Objížďka zpoždění, mýtného a oblastí	40	Tripadvisor	48
Objížďka zpoždění na trase	40	Hledání bodů zájmu aplikace Tripadvisor	48
Vyhnout se placeným silnicím	41	Vyhledání parkování v blízkosti aktuální polohy	48
Vyhnout se použití dálniční známky	41	Vyhledání parkování v blízkosti určené polohy	49
Funkce vyhnutí se silnicím	41	Nástroje pro hledání	49
Vlastní objížďky	41	Nalezení adresy	49
Objížďka cesty	41	Hledání polohy pomocí souřadnic ...	49
Objížďka oblasti	41	Hledání čerpacích stanic a cen	49
Deaktivování vlastních objížďek ...	41	Zobrazení naposledy nalezených pozic	49
Odstranění vlastních objížďek	42	Vymazání seznamu naposledy nalezených poloh	49
Příjezd do cíle	42	Zobrazení aktuálních informací o poloze	50
Změna režimu pro výpočet trasy	42	Vyhledání záchranných složek a paliva	50
Jízda po trase s funkcí Garmin Adventurous Routing™	42	Získání popisu trasy do aktuální polohy	50
Použití objížďky	42	Přidání zkratky	50
Cesta domů	42	Odebrání zkratky	50
Úprava domovské destinace	43	Ukládání poloh	50
Parkování v blízkosti cíle	43	Uložení polohy	50
Doprava	43	Uložení trasového bodu na mapě	51
Příjem dopravních informací pomocí smartphonu	43	Uložení aktuální polohy	51
Zobrazení dopravy na mapě	43	Úprava uložené polohy	51
Vyhledávání dopravních událostí	43		
Vyhledávání a ukládání poloh	44		
Hledání polohy prostřednictvím řádku pro vyhledávání	44		

Přiřazení kategorií k uložené poloze.....	51	Vyjmutí zařízení z držáku.....	58
Odstranění uložené polohy.....	51	Odstranění problémů.....	59
Asistenční funkce a upozornění pro řidiče.....	52	Zařízení nevyhledává satelitní signály.....	59
Aktivace nebo deaktivace upozornění pro řidiče.....	52	Baterie nevydrží příliš dlouho nabitá....	59
Nastavení.....	53	Moje zařízení se nepřipojí k telefonu...	59
Nastavení navigace.....	53	Mé zařízení se v počítači nezobrazuje jako vyměnitelná jednotka.....	59
Nastavení mapy a vozidla.....	53	Dodatek.....	59
Aktivace map.....	53	Garmin PowerSwitch.....	59
Připojení k bezdrátové síti.....	53	Co je třeba vzít v úvahu při montáži.....	59
Zapnutí bezdrátové technologie Bluetooth.....	53	Instalace zařízení.....	60
Nastavení podpory řízení.....	54	Otevření předního krytu.....	61
Nastavení dopravy.....	54	Připojení příslušenství.....	62
Nastavení displeje.....	54	Připojení ovládacího vstupu.....	62
Úprava zvuku a hlasitosti oznámení....	54	Připojení zařízení k napájení ve vozidle.....	63
Nastavení jazyka textu systému.....	54	Párování s navigačním zařízením Garmin.....	63
Nastavení data a času.....	54	Technické údaje zařízení Garmin PowerSwitch.....	64
Nastavení zařízení.....	54	Odstranění problémů.....	64
Zapnutí a vypnutí služeb určování polohy.....	55	Zařízení Garmin PowerSwitch nezachovává připojení.....	64
Informace o zařízení.....	55	Příslušenství se nenapájí.....	64
Zobrazení elektronického štítku s informacemi o předpisech a údajích o kompatibilitě.....	55	Správa dat.....	64
Technické údaje Tread - Overland Edition.....	55	Informace o paměťových kartách....	64
Nabíjení zařízení.....	55	Vložení paměťové karty s mapami a daty.....	65
Údržba zařízení.....	56	Formátování paměťové karty.....	65
Centrum podpory Garmin.....	56	Připojení zařízení k počítači.....	65
Aktualizace map a softwaru.....	56	Přenos souborů GPX z počítače.....	65
Aktualizace map a softwaru prostřednictvím sítě Wi-Fi.....	56	Přenos dat z počítače.....	65
Aktualizace produktů.....	57	Odpojení kabelu USB.....	66
Aktualizace map a softwaru pomocí služby Garmin Express.....	57	Přidání dat BaseCamp™ do aplikace Garmin Explore.....	66
Péče o zařízení.....	58	Export dat z aplikace BaseCamp na počítači PC.....	66
Čištění vnějšího krytu.....	58	Export dat z aplikace BaseCamp na počítači Apple.....	66
Čištění dotykové obrazovky.....	58	Import dat do aplikace Garmin Explore.....	66
Zabránění krádeži.....	58	Nákup doplňkových map.....	67
Restartování zařízení.....	58		

Začínáme

⚠ VAROVÁNÍ

Přečtěte si leták *Důležité bezpečnostní informace a informace o produktu* vložený v obalu s výrobkem. Obsahuje varování a další důležité informace.

- Aktualizujte software a mapy zařízení (*Aktualizace map a softwaru prostřednictvím sítě Wi-Fi*, strana 56).
- Namontujte zařízení do vozidla a připojte je ke zdroji napájení (*Upevnění a napájení zařízení ve vozidle*, strana 2).
- Upravte hlasitost (*Úprava zvuku a hlasitosti oznámení*, strana 54) a jas displeje (*Nastavení jasu obrazovky*, strana 5).
- Nastavte profil vozidla (*Přidání profilu vozidla*, strana 5).
- Navigujte do cíle (*Zahájení trasy*, strana 37).

Přehled zařízení



①	Zapínací tlačítko
②	Ovládání hlasitosti
③	Slot na paměťovou kartu microSD®
④	Napájecí a datový port USB
⑤	Anténa Iridium®
⑥	Tlačítko SOS (pod ochranným krytem)

Upevnění a napájení zařízení ve vozidle

⚠ VAROVÁNÍ

Tento produkt obsahuje lithiovou baterii. Aby se zabránilo možnosti úrazu nebo poškození produktu způsobenému vystavením baterie extrémnímu teplu, neponechávejte přístroj na přímém slunečním světle.

Zařízení i držák obsahují magnety. Za určitých okolností mohou magnety způsobovat rušení některých implantovaných lékařských přístrojů nebo elektronických zařízení, například kardiostimulátoru, inzulinové pumpy nebo pevného disku v notebooku. Dbejte na to, aby zařízení nepřišlo do kontaktu s lékařskými přístroji a elektronickými zařízeními.

Než začnete zařízení používat v provozu na baterie, měli byste je nabít.

- 1 Otevřete páčku ①, přitiskněte přísavný držák na čelní sklo a současně otočte páčku dozadu směrem k čelnímu sklu.

Páčka musí směřovat k horní straně čelního skla.

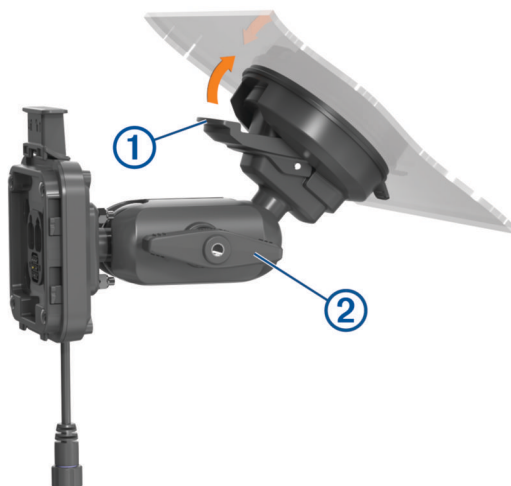

- 2 Mírně utáhněte knoflík ②.
- 3 Pokud bude třeba, upravte držák tak, aby zajišťoval optimální sledování a obsluhu.
- 4 Upevněte držák utážením knoflíku.
- 5 Napájecí kabel do vozidla ③ zapojte do kabelu ④ na držáku.

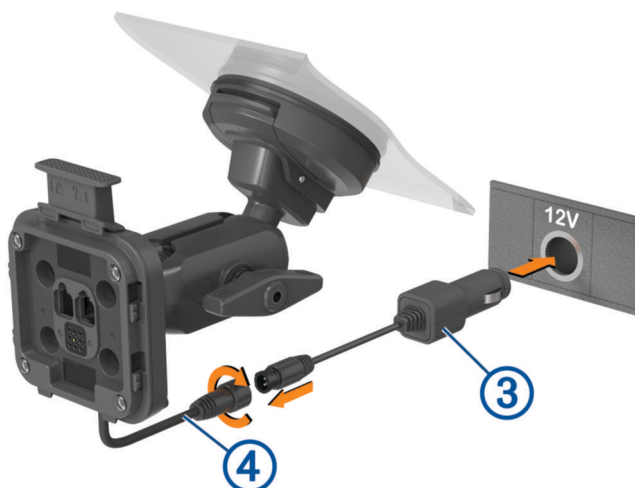

- 6 Kolem připojených napájecích kabelů utáhněte přírubu.
- 7 Druhý konec napájecího kabelu do vozidla zapojte do elektrické zásuvky ve vozidle.

8 Nasadte zařízení do magnetického držáku.



9 Zatlacením pojistky ⑤ upevněte zařízení k držáku.

Zapnutí nebo vypnutí zařízení

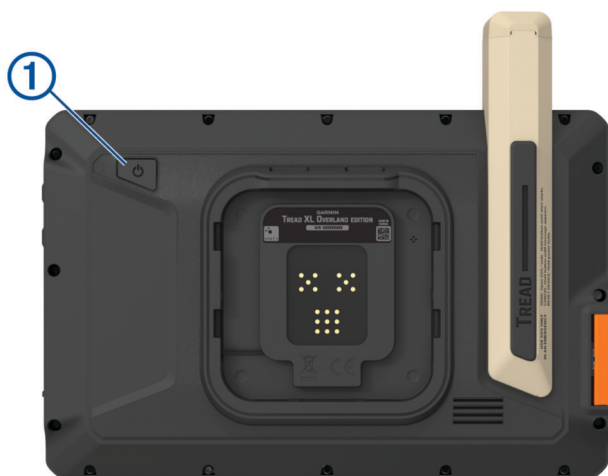

- Zařízení zapnete stisknutím zapínacího tlačítka ① nebo připojením zařízení k napájení.



- Chcete-li zařízení uvést do úsporného režimu, stiskněte na zapnutém zařízení zapínací tlačítko. V úsporném režimu je obrazovka vypnutá a zařízení využívá pouze malé množství energie, ale je okamžitě připraveno k použití.
TIP: Zařízení můžete nabít rychleji, pokud jej během nabíjení přepnete do úsporného režimu.
- Chcete-li zařízení zcela vypnout, stiskněte a podržte zapínací tlačítko, dokud se na obrazovce nezobrazí výzva, a poté vyberte možnost **Vypnout**.







Příjem signálů GPS

Když zapnete navigační zařízení, musí přijímač GPS shromáždit data satelitů a stanovit aktuální polohu. Čas požadovaný pro vyhledání družicových signálů se liší v závislosti na několika faktorech, např. jak daleko se nacházíte od místa, kde jste naposledy použili navigační zařízení, zda máte jasný výhled na nebe, a na době od posledního použití navigačního zařízení. Při prvním zapnutí navigačního zařízení může vyhledání družicových signálů trvat několik minut.

- 1 Zapněte přístroj.
- 2 Zkontrolujte, zda se na stavovém řádku zobrazuje ikona , a pokud ne, aktivujte služby určování polohy ([Zapnutí a vypnutí služeb určování polohy, strana 55](#)).
- 3 V případě potřeby vyjděte na otevřené prostranství s volným výhledem na oblohu, mimo vysoké budovy a stromy.
Dokud zařízení nezjistí vaši polohu, zobrazuje se v horní části navigační mapy oznámení .

Ikony stavové lišty

Stavová lišta se nachází v horní části hlavního menu. Ikony na stavové liště zobrazují informace o funkcích v zařízení. Volbou některých ikon lze změnit nastavení nebo zobrazit další informace.







	Stav služeb určování polohy. Označuje, že došlo k určení polohy.
	Stav technologie Bluetooth®.
	Síla signálu Wi-Fi®.
	Aktivní profil vozidla.
9:10	Aktuální čas.
	Úroveň nabití baterie.
	Stav připojení aplikace Tread (Párování se smartphonem, strana 33).

Používání dotykové obrazovky

- Klepnutím na obrazovku vyberte položku.
- Přetažením nebo přejetím prstu po obrazovce můžete obrazovku posunout nebo jí procházet.
- „Štípnutím“ dvou prstů směrem k sobě můžete zobrazení oddálit.
- Roztažením dvou prstů lze zobrazení přiblížit.

Používání tlačítek na displeji

Tlačítka na displeji umožňují procházet stránkami, menu a možnostmi menu v zařízení.

- Volbou tlačítka  se vrátíte na předchozí obrazovku menu.
- Podržením tlačítka  se rychle vrátíte do hlavního menu.
- Volbou tlačítka  nebo  můžete procházet v seznamech nebo menu.
- Podržením tlačítka  nebo  umožníte rychlejší procházení.
- Volbou tlačítka  zobrazíte kontextové menu možností pro aktuální obrazovku.

Nastavení jasu obrazovky

Jas můžete upravit i ručně prostřednictvím panelu oznámení nebo menu nastavení.

1 Vyberte možnost:

- Chcete-li rozšířit rychlá nastavení na panelu oznámení, posuňte prstem dvakrát shora dolů po obrazovce.
- Vyberte možnost  > **Zařízení** > **Displej** > **Úroveň jasu**.

2 Pomocí posuvníku upravte jas.

Profily vozidla









VAROVÁNÍ

Zadání vlastností profilu vozidla nezaručuje, že tyto vlastnosti budou zohledněny při všech návrzích tras.

V mapových datech mohou existovat omezení pro některé návrhy tras. Při jízdě se vždy musíte řídit dopravním značením. V opačném případě by mohlo dojít k nehodě, která může mít za následek zranění a případně i smrt.



Profily vozidla umožňují zvolit různá nastavení na základě jednotlivých vozidel, které se zařízením používáte.

Aktuální profil vozidla je označen ikonou na stavové liště. Jestliže profil vašeho vozidla zahrnuje přívěs, zobrazí se s ikonou vozidla ikona přívěsu.

	Profil Karavan nebo Obytný vůz
	Profil Motocykl
	Profil Čtyřkolka
	Profil UTV
	Profil Velký vůz
	Profil Sněžný skútr
	Jiný profil
	Profil s přívěsem
	Profil s obytným přívěsem
	Profil s lodním přívěsem

Přidání profilu vozidla

Pro každé vozidlo, se kterým se zařízení používá, můžete přidat profil vozidla.

- 1 Vyberte možnost  > **Navigace** > **Profil vozidla** > .
- 2 Vyberte své aktuální vozidlo.
- 3 Zadejte vlastnosti vozidla podle pokynů na obrazovce.

Výběr profilu vozidla

- 1 Posuňte dvakrát prstem z horní části obrazovky dolů.
- 2 Vyberte na stavovém řádku ikonu profilu vozidla.

Přidávání propanových nádrží







POZNÁMKA: Tato funkce není k dispozici u všech modelů produktů.

Jakmile do svého profilu přidáte propanové nádrže, zařízení se bude při výpočtu trasy vyhýbat oblastem, kde existuje omezení pro propanové nádrže ovlivňující vaši trasu. Zařízení vás také upozorní v okamžiku, kdy se dostanete do oblasti, kde je nutné propanové nádrže vypnout.

- 1 V profilu vozidla vyberte možnost  > **Přidat nádrž**.
- 2 Zadejte hmotnost propanové nádrže a vyberte možnost **Uložit**.

Úprava profilu vozidla

Můžete upravit základní údaje z profilu vozidla nebo do něj přidat podrobné informace, například maximální rychlost.

- 1 Vyberte možnost  > **Navigace** > **Profil vozidla**.
- 2 Vyberte profil vozidla, který chcete upravit.
- 3 Vyberte možnost:
 - Pokud chcete upravit informace v profilu vozidla, vyberte možnost  a zvolte pole, které chcete upravit.
 - Chcete-li profil vozidla přejmenovat, vyberte možnost  >  > **Přejmenovat profil**.
 - Chcete-li profil vozidla odstranit, vyberte možnost  >  > **Odstranit**.

Funkce navigace mimo silnice

Trasy

Trasa je cesta z vaší aktuální polohy do jednoho nebo více cílů.

- Zařízení můžete pro používání v terénu nastavit, aby vypočítávalo trasy z bodu do bodu v přímé linii (*Přímé trasy, strana 8*).
- Zařízení vypočítá doporučenou trasu do vašeho umístění na základě nastavených preferencí, jako je například režim výpočtu trasy (*Změna režimu pro výpočet trasy, strana 42*) a objížděk (*Objíždka zpoždění, mýtného a oblastí, strana 40*).
- Zařízení může také automaticky objíždět silnice, které nejsou vhodné pro aktivní profil vozidla.
- Navigaci do vašeho cíle můžete zahájit rychle pomocí doporučené trasy nebo můžete zvolit trasu alternativní (*Zahájení trasy, strana 37*).
- Pokud jsou k dispozici specifické cesty, které byste chtěli použít nebo kterým se chcete vyhnout, trasu lze také upravit (*Tvarování trasy, strana 40*).
- Na trase můžete přidat více cílů (*Přidání pozice k trase, strana 40*).

Navigace po silnicích i stezkách

⚠ VAROVÁNÍ

Zadání vlastností profilu vozidla nezaručuje, že tyto vlastnosti budou zohledněny při všech návrzích tras. V mapových datech mohou existovat omezení pro některé návrhy tras. Při jízdě se vždy musíte řídit dopravním značením. V opačném případě by mohlo dojít k nehodě, která může mít za následek zranění a případně i smrt.

Toto zařízení dokáže navigovat po běžných silnicích i stezkách v závislosti na profilu vašeho vozidla. Stezky ① jsou značené barevně podle své přístupnosti. Výběrem možnosti  můžete nastavit, které dobrodružné cesty a stezky se na mapě zobrazí.

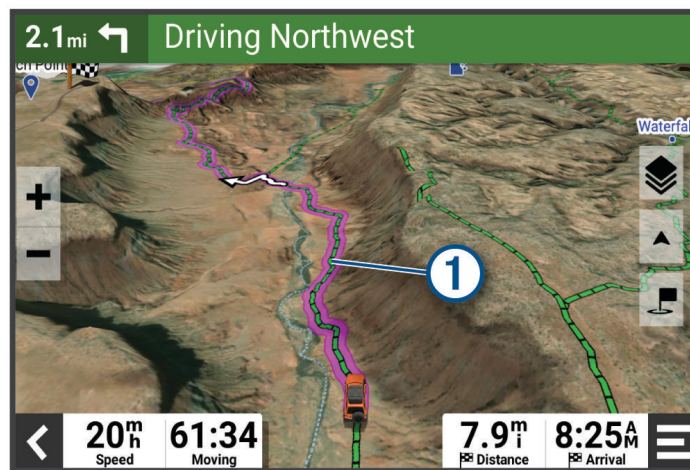

Přímé trasy

U oblastí bez definovaných silnic nebo stezek vás zařízení vede k cíli po přímé trase. Můžete nastavit více trasových bodů pro navigaci po trase oblastmi bez silnic.

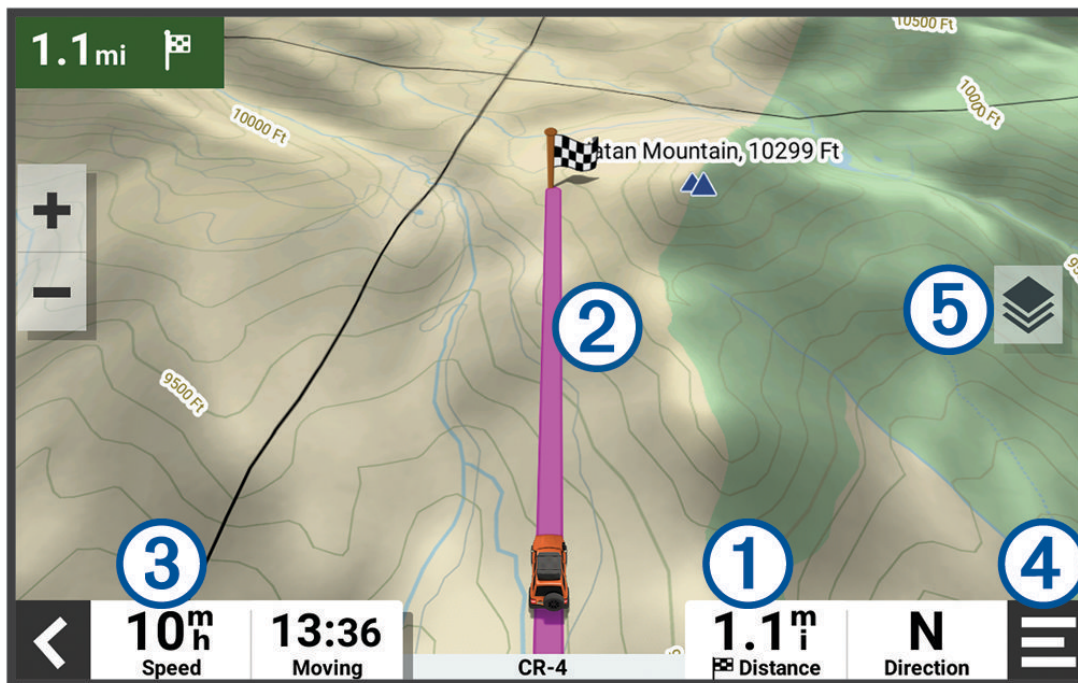

- 1 Vzdálenost do cíle.
- 2 Zvýrazněná trasa na mapě.
- 3 Rychlost vozidla.
- 4 Nástroje mapy. Nabízí nástroje, které vám ukáží více informací o trase a okolí.
- 5 Vrstvy mapy. Umožňuje změnit orientaci mapy a přidat do jejího zobrazení topografické prvky a snímky BirdsEye.

Vynechání další zastávky na trase

Nadcházející polohu, kterou jste si předtím přidali do trasy, můžete přeskočit.

Na mapě zvolte možnost  > **Ano**.

Zastavení trasy

Na mapě zvolte možnost  > **Ukončit**.

Prošlé trasy

Prošlá trasa je záznamem vaší cesty. Záznam prošlé trasy obsahuje informace o zaznamenané trase, včetně času, polohy a nadmořské výšky.

Záznam prošlých tras

Funkce sledování pořizuje záznam vaší trasy. Když spustíte sledování, zařízení zaznamená vaši polohu a pravidelně aktualizuje vaši trasu. Pokud máte zařízení spárováno s účtem Garmin Explore™, pravidelně synchronizuje zaznamenané trasy s aplikací.

- 1 V hlavním menu posuňte prstem doleva a vyberte možnost **Záznamník trasy**.
- 2 Vyberte možnost **Spustit**.

Navigace po prošlé trase

Pomocí aplikace Garmin Explore v zařízení můžete navigovat po uložené prošlé trase.

- 1 Vyberte možnost  > **Dobrodružství** > **Explore** > **Ujeté trasy**.
- 2 Vyberte prošlou trasu.
- 3 Vyberte možnost **Jet!**.

Zobrazení sbírek na mapě

Než si můžete prohlížet vrstvu mapy Sbírký, musíte své zařízení spárovat s aplikací Tread a synchronizovat ho se svým účtem Garmin Explore.

Přímo na mapě můžete zobrazit své sbírky Garmin Explore. Chcete-li tuto funkci použít, musíte na mapě povolit mapovou vrstvu sbírek.

POZNÁMKA: Pokud k datům aplikace Garmin Explore nepřidáte žádnou kategorii sbírky, zobrazí se jako neuspořádaná sbírka.

- 1 Vyberte možnost **Mapa** >  > **Kolekce**.
- 2 Vyberte ze seznamu jednu nebo více kategorií sbírek.
- 3 Vyberte možnost **Uložit**.
Sbírký se na mapě zobrazí jako ikony.

Náklonoměr

VAROVÁNÍ

Aplikace Náklonoměr zobrazuje úhly podélného a příčného náklonu vozidla pouze na základě kalibrovaných měření. Zodpovídáte za kalibraci zařízení. Změny umístění zařízení po kalibraci mohou mít vliv na přesnost měření. Naměřené hodnoty jsou pouze předpoklady vycházející z toho, co jste do zařízení zadali. Odečítejte hodnoty často a pečlivě, a po výrazných změnách podmínek okolního prostředí počkejte, dokud se nestabilizují. Vždy ponechte bezpečnostní rezervu pro měnící se podmínky a chyby hodnot. Nebudete-li sami sledovat své vozidlo a prostředí, může dojít k nehodě s následkem smrti či vážného zranění.

Zařízení vás upozorní, pokud podélný nebo příčný náklon vozidla dosáhne úhlu, při kterém by mohla být ohrožena jeho stabilita.

Kalibrace Náklonoměru

Úhel náklonu vozidla můžete kdykoli nastavit na nulu.

- 1 Zaparkujte vozidlo na rovnou vodorovnou plochu.
- 2 Upravte pozici zařízení v držáku tak, abyste pohodlně viděli na obrazovku.
- 3 V hlavním menu posuňte prstem doleva a vyberte možnost **Náklonoměr** > **Kalibrovat**.

Hodnota podélného a příčného náklonu se nastaví na 0 stupňů.

VAROVÁNÍ

Pro dosažení optimálních výsledků doporučujeme náklon překalibrovat vždy, když upravíte pozici zařízení.

Nastavení varování při překročení úhlů

Můžete si nastavit úhel, při kterém zařízení aktivuje varování při podélném či příčném náklonu. Zjištění a nastavení správného úhlu pro dané vozidlo je výhradně vaše odpovědnost.

- 1 V hlavním menu posuňte prstem doleva a vyberte možnost **Náklonoměr** >  > **Varování při překročení úhlů**.
- 2 Posunutím nahoru nebo dolů úhly odpovídajícím způsobem upravte.
- 3 Vyberte možnost **Přijmout**.

Aktivace a deaktivace varování při překročení úhlů

- 1 V hlavním menu posuňte prstem doleva a vyberte možnost **Náklonoměr** > .
- 2 Vyberte možnost:
 - Chcete-li změnit nastavení zobrazování upozornění při náklonu, vyberte možnost **Upozornění Náklonoměru**.
 - Chcete-li změnit nastavení zvukových upozornění, vyberte možnost **Zvuková upozornění**.

Zobrazení výškoměru, barometru a kompasu

Zařízení obsahuje vnitřní snímače výškoměru, barometru a kompasu s automatickou kalibrací.

Vyberte možnost  > **Dobrodružství** > **ABC**.

TIP: K otevření aplikace ABC můžete také vybrat doplněk Výškoměr nebo Barometr.

Kalibrace kompasu

OZNÁMENÍ

Kalibrace elektronického kompasu venku. Pokud chcete dosáhnout co nejpřesnějších informací o směru, nestůjte v blízkosti kovových objektů nebo objektů, které ovlivňují magnetické pole, například vozidel, elektronických zařízení, budov nebo nadzemního elektrického vedení.

Když je zařízení upevněno v držáku, používá k určení směru kompasu údaje z GPS. Když zařízení z držáku vyjmete, používá k určení směru jízdy vestavěný kompas.

Vždy, když zařízení vyjmete z držáku, zobrazí se výzva ke kalibraci kompasu.

Jestliže kompas nereaguje správně, například po přesunu na dlouhou vzdálenost nebo po extrémních změnách teploty, můžete ho nakalibrovat ručně a zvýšit tak jeho přesnost.

- 1 Vyjměte zařízení z držáku a umístěte je mimo objekty, které ovlivňují magnetické pole.
- 2 V hlavním menu posuňte prstem doleva a vyberte možnost **Výškoměr** >  > **Kalibrace kompasu**.
- 3 Postupujte podle pokynů na displeji.

Skupinová jízda

Aplikace Skupinová jízda vám umožňuje koordinovat jízdu a komunikovat s účastníky v blízkosti pomocí přednastavených textových zpráv, poloh živé mapy a hlasové komunikace.

POZNÁMKA: Než budete moci používat aplikaci Skupinová jízda, musíte nainstalovat příslušenství Group Ride. Příslušenství Group Ride můžete zakoupit na webu garmin.com.

Zahájení skupinové jízdy

Můžete vytvořit skupinovou jízdu, která vám umožní zvolit rádiový kanál skupiny, zobrazovat a odebrat účastníky z připojení ke skupinové jízdě a nastavovat název skupinové jízdy.

POZNÁMKA: U některých modelů produktu je aplikace Skupinová jízda umístěna v menu aplikací.

- 1 V hlavním menu vyberte možnost **Skupinová jízda > Zahájit skupinovou jízdu**.
- 2 Zadejte jméno účastníka a vyberte možnost **Hot..**
- 3 V případě potřeby zvolte rádiový kanál a vyberte možnost **Další**.
- 4 Zadejte název jízdy a vyberte možnost **Hot..**
Jakmile se účastníci ke skupinové jízdě připojí, zobrazí se jejich jména na seznamu.
- 5 Vyberte možnost **Spustit**.
Skupinová jízda se zahájí, jakmile se všichni účastníci se skupinovou jízdou synchronizují.

Připojení ke skupinové jízdě

Můžete se připojit k blízké skupinové jízdě, kterou vytvořil jiný účastník.

POZNÁMKA: U některých modelů produktu je aplikace Skupinová jízda umístěna v menu aplikací.

- 1 V hlavním menu vyberte možnost **Skupinová jízda > Členové skupiny v okolí**.
- 2 Vyberte blízkou skupinovou jízdu a vyberte možnost **Spojit**.

Opětovné připojení k nedávné skupinové jízdě

K jakékoli z posledních deseti skupinových jízd se můžete znovu připojit.

- 1 V hlavním menu vyberte možnost **Skupinová jízda > Předchozí skupinové jízdy**.
- 2 Vyberte nedávnou skupinovou jízdu a poté možnost **Spojit**.

Přidání účastníků skupinové jízdy

Do skupiny, která již probíhá, může přidat účastníky.

- 1 V hlavním menu vyberte možnost **Skupinová jízda**.
- 2 V případě potřeby vyberte možnost .
- 3 Vyberte možnost **Přidat**.
Jakmile se noví účastníci ke skupinové jízdě připojí, zobrazí se na seznamu.
- 4 Vyberte možnost **Pokračovat**.

Vysílání zprávy

VAROVÁNÍ

Během jízdy nečtěte žádné zprávy, neposílejte je a ani na ně neodpovídejte. Pokud byste to dělali, mohl by displej odvést vaši pozornost, což může mít za následek nehodu, která může vést ke smrti nebo vážnému zranění.

Svou přednastavenou zprávu můžete vysílat členům své aktivní skupinové jízdy, kteří jsou v dosahu vysílačky VHF.

- 1 V hlavním menu vyberte možnost **Skupinová jízda**.
- 2 V případě potřeby vyberte možnost .
- 3 Vyberte možnost **Vysílat pro skupinu**.
- 4 Vyberte přednastavenou zprávu a zvolte možnost **Odeslat**.

Vysílání polohy

VAROVÁNÍ

Chcete-li vysílat svou polohu během řízení, nepoužívejte displej. Při nesprávném použití může displej zařízení odvést vaši pozornost, což může mít za následek nehodu, která může vést ke smrti nebo vážnému zranění.

Svou polohu můžete vysílat členům své aktivní skupinové jízdy, kteří jsou v dosahu vysílačky VHF.

- 1 V hlavním menu vyberte možnost **Skupinová jízda**.
- 2 V případě potřeby vyberte možnost .
- 3 Vyberte možnost **Vysílat pro skupinu > Vysílat polohu** a vyberte polohu.
- 4 Stiskněte tlačítko **Sdílet**.

Zobrazování oznámení skupinové jízdy

VAROVÁNÍ

Při jízdě nečtěte žádná oznámení a ani na ně neodpovídejte. Při nesprávném použití může displej zařízení odvést vaši pozornost, což může mít za následek nehodu, která může vést ke smrti nebo vážnému zranění.

Když zařízení přijme vysílanou polohu nebo zprávu skupinové jízdy, zobrazí se na většině stránek oznámení. Oznámení skupinové jízdy lze zobrazit také v aplikaci Skupinová jízda.

POZNÁMKA: Pokud se na displeji zobrazuje mapa, nová oznámení se zobrazí v nástroji mapy na okraji obrazovky.

- 1 V hlavním menu vyberte možnost **Skupinová jízda > ** a vyberte oznámení.
- 2 Výběrem tlačítka **Jet!** zapnete navigaci do sdílené polohy.

Ukončení skupinové jízdy

- 1 V hlavním menu vyberte možnost **Skupinová jízda**.
- 2 V případě potřeby zvolte .
- 3 Vyberte možnost **Ukončit > Ano**.

Nastavení skupinové jízdy

V hlavním menu vyberte možnost **Skupinová jízda > **.

Upravit jméno účastníka: Umožňuje nastavit jméno, které se zobrazuje během skupinové jízdy. Toto nastavení není k dispozici během aktivní skupinové jízdy.

Štítky účastníků na mapě: Nastavuje štítek, který se zobrazí pro jednotlivé aktivní účastníky na mapě.

Zobrazit prošlé trasy na mapě: Zobrazuje trasu, kterou jednotliví členové skupinové jízdy ujedou na mapě.

Autom. přiblížit na skupinu: Umožňuje, aby se mapa automaticky přiblížila na aktivní skupinovou jízdu.

Obnovit výchozí nastavení: Umožňuje resetovat všechna nastavení skupinové jízdy na výchozí hodnoty. Toto nastavení není k dispozici během aktivní skupinové jízdy.

Rádio

POZNÁMKA: Tato funkce není k dispozici u všech modelů produktů.

POZNÁMKA: Než budete moci používat aplikaci Vysílačka, musíte nainstalovat příslušenství Group Ride. Příslušenství Group Ride můžete zakoupit na webu [garmin.com](https://www.garmin.com).

Aplikaci Vysílačky můžete použít k vytváření předvoleb vysílačky, výběru rádiového kanálu a výběru kódu šumu a rušení. Chcete-li tuto funkci využívat, musíte zařízení a anténu připojit k držáku Group Ride. Zařízení Tread - Overland Edition nakonfiguruje rádiová nastavení automaticky, když vytvoříte skupinovou jízdu nebo se k ní připojíte.

Výběr předvolby

POZNÁMKA: U některých modelů produktu je aplikace Vysílačka umístěna v menu aplikací.

- 1 V hlavním menu vyberte možnost **Rádio**.
- 2 Vyberte možnost:
 - K procházení dostupných předvoleb použijte tlačítka ▲ nebo ▼.
 - Chcete-li v menu vybrat předvolbu, vyberte možnost **Předvolba**.

Výběr rádiového kanálu

- 1 V hlavním menu vyberte možnost **Rádio**.
- 2 Vyberte možnost:
 - Chcete-li přejít na jiný kanál, vyberte možnost + nebo -.
 - Chcete-li v menu vybrat kanál MURS, vyberte možnost **Kanál**.

Úprava šumu a rušení

Šum a rušení lze upravit a měnit mezi režimy šumu a rušení CTCSS, DCS a Otevřít, abyste vylepšili kvalitu zvuku a zabránili rušení signálu ve vaší oblasti.

- 1 V hlavním menu vyberte možnost **Rádio**.
- 2 Vyberte možnost:
 - Chcete-li v aktuálním režimu zvolit kód šumu a rušení, vyberte možnost + nebo -.
 - Chcete-li režim šumu a rušení upravit, vyberte možnost **Otevřeno**.

Přidání vlastní předvolby vysílačky

- 1 Vyberte možnost **Rádio** > **Předvolba** > (+).
- 2 Výběrem možnosti + nebo - vyberte kanál a kód šumu a rušení.
- 3 Vyberte možnost **Uložit**.

Výběr tónu ukončení

Můžete vybrat tón, který budou ostatní zařízení přehrávat, když budete ovládat vysílačku.

- 1 Vyberte možnost **Rádio** > 📞 > **Tón ukončení**.
- 2 Vyberte tón ukončení.
Zařízení přehraje vybraný tón.
- 3 Vyberte možnost **Uložit**.

Vypnutí vysílačky

Vyberte možnost **Rádio** > 📴 > **Ano**.

Aktivace funkce Push-to-Talk se soupravou headset

Můžete povolit použití ovládacích prvků Push-to-Talk s kompatibilní Bluetooth soupravou headset. To umožňuje přenášet hlas pomocí funkce hlasového vytáčení na soupravě headset.

- 1 Vyberte možnost **Rádio** > 📞 > **Push-to-talk s headsetem**.
- 2 V případě potřeby soupravu headset podle pokynů na obrazovce nastavte a nakonfigurujte.
- 3 Vyberte možnost **Push-to-talk s headsetem**.
- 4 Vyberte ikonu ✓.

Přenos hlasu

Zařízení Tread - Overland Edition musíte spárovat s kompatibilní soupravou headset Bluetooth nebo připojit ruční mikrofon, abyste mohli přenášet hlas.

Hlas můžete rádiově přenášet pomocí připojeného ručního mikrofonu nebo kompatibilní soupravy headset Bluetooth.

POZNÁMKA: U některých modelů produktu je aplikace Vysílačka umístěna v menu aplikací.

Vyberte možnost:

- Podržte stisknuté tlačítko Push-to-talk na straně připojeného ručního mikrofonu.
- V hlavním menu vyberte možnost **Rádio > Stiskněte a mluve**.
- Použijte na své připojené soupravě headset Bluetooth funkci hlasového vytáčení (*Aktivace funkce Push-to-Talk se soupravou headset, strana 13*).

TIP: K ručnímu ukončení vysílání můžete stisknout tlačítko pozastavení nebo zastavení.

POZNÁMKA: Chcete-li tuto funkci používat, musíte povolit nastavení **Push-to-talk s headsetem** (*Nastavení vysílačky, strana 14*).

Nastavení hlasitosti vysílačky

- 1 Vyberte možnost **Rádio > **.
- 2 Pomocí posuvníků upravte hlasitost.

Nastavení vysílačky

V hlavním menu vyberte možnost **Rádio > **.

Push-to-talk s headsetem: Funkce umožňuje přenášet na kompatibilní soupravě headset pomocí tlačítka Push-to-talk.

Tón ukončení: Nastaví tón ukončení, který zařízení přehraje, když ovládáte vysílačku.

Obnovit výchozí nastavení: Obnoví všechna nastavení a předvolby vysílačky na výchozí tovární hodnoty.

Funkce inReach®

VAROVÁNÍ

Zprávy, sledování a SOS vyžadují aktivní předplatné satelitních služeb. Vždy otestujte zařízení předtím, než vyrazíte do terénu.

Při používání zpráv, sledování a SOS si zajistěte volný výhled na oblohu. Tyto funkce ke správnému provozu vyžadují přístup k satelitními signálu.

OZNÁMENÍ

Některé jurisdikce regulují nebo zakazují používání zařízení pro satelitní komunikaci. Je odpovědností uživatele seznámit se s platnými zákony a právy ve všech jurisdikcích, kde hodlá zařízení používat, a dodržovat je.

Aktivujte své zařízení, abyste jej využili na maximum. Aktivace zařízení vám umožní využívat funkce inReach včetně zpráv, SOS, sledování nebo Počasí inReach.

Zprávy

Zařízení Tread - Overland Edition odesílá a přijímá zprávy prostřednictvím satelitní sítě Iridium. Můžete odeslat zprávu na telefonní číslo (SMS), na e-mailovou adresu nebo do jiného zařízení s technologií inReach. Každá odeslaná zpráva obsahuje údaje o vaší poloze (pokud je to povoleno).

Odeslání přednastavené zprávy inReach

Přednastavené zprávy mají pevně daný text a příjemce. Přednastavené zprávy je nutné nastavit pomocí webu Garmin Explore na adrese explore.garmin.com.

- 1 Vyberte možnost **inReach > Přednastavení**.
- 2 Vyberte přednastavenou zprávu a zvolte možnost **Odeslat**.

Odeslání textové zprávy

- 1 Vyberte možnost **inReach** > **Vytvořit**.
- 2 Vyberte možnost **Do**: a přidejte požadované kontakty.
- 3 Vyberte možnost **Zpráva**: a zadejte zprávu.
- 4 Vyberte možnost **Odeslat**.

Odpověď na zprávu

- 1 Vyberte možnost **inReach**.
- 2 Zvolte požadovanou konverzaci a vyberte možnost **Odpověď**.
- 3 Vyberte možnost:
 - Pokud chcete začít s přednastavenou zprávou, vyberte v horní části obrazovky rychlou zprávu.
POZNÁMKA: Rychlé zprávy můžete přidávat a upravovat na webu Garmin Explore.
 - Chcete-li napsat vlastní zprávu, zadejte zprávu.
- 4 Vyberte možnost **Hot..**

Kontrola zpráv

Když odesíláte zprávu, zařízení 10 minut čeká na odpověď. Zařízení také každou hodinu vyhledává nové zprávy. Používáte-li funkci sledování inReach, zařízení automaticky vyhledává zprávy v daném intervalu sledování.

POZNÁMKA: Abyste mohli přijímat zprávy, musí mít zařízení nezastíněný výhled na oblohu a musí mít v okamžiku kontroly zpráv výhled na satelit.

Zprávy si také můžete zkontrolovat sami – ruční kontrolou zpráv, odesláním zprávy nebo odesláním trasového bodu. Během kontroly se zařízení připojí k satelitům a přijme zprávy, které čekají na doručení.

Vyberte možnost **inReach** > **Zkontrolovat**.

Navigace k poloze ze zprávy

Odešlete-li nebo obdržíte-li zprávu od jiného zařízení s technologií inReach, může tato zpráva obsahovat údaje o poloze. U těchto zpráv můžete navigovat do polohy, ze které byla zpráva odeslána.

- 1 Vyberte možnost **inReach** a vyberte konverzaci.
- 2 Vyberte zprávu s informacemi o poloze a vyberte možnost **Jet!**.

Odstranění zprávy

- 1 Vyberte možnost **inReach**.
- 2 Vyberte konverzaci.
- 3 Zvolte možnost **Odstranit** > **Ano**.

Sledování inReach

Funkci sledování můžete v zařízení Tread - Overland Edition použít k zaznamenávání bodů prošlé trasy a jejich odesílání v nastavených pravidelných intervalech přes satelitní síť Iridium. Trasové body se zobrazují na webu Garmin Explore a na stránce sledování MapShare™.

Aktivace sledování

Vyberte možnost **inReach** > .

Ukončení sledování

Vyberte možnost **inReach** > .

POZNÁMKA: Ukončením sledování dojde také k pozastavení záznamu aktivity.

Sdílení webové stránky MapShare

Funkci MapShare můžete povolit na adrese explore.garmin.com.

Odkaz na svoji webovou stránku MapShare můžete sdílet s dalšími lidmi. Na konec vaší zprávy systém automaticky vloží text včetně informací o odkazu.

- 1 Vyberte možnost **inReach** >  > **Odeslat odkaz MapShare**.
- 2 Vyberte možnost **Do**: a přidejte požadované kontakty.
- 3 Vyberte možnost **Zpráva**: a zadejte zprávu.
- 4 Vyberte možnost **Odeslat**.

Nastavení sledování inReach

Vyberte možnost **inReach** > .

Synchronizace sledování: Nastaví zařízení, aby používalo současně záznamník trasy a sledování inReach.

Automatická prošlá trasa: Nastavení aktivace sledování při zapnutí zařízení.

Interval odesílání: Nastavení frekvence záznamu trasových bodů a jejich odesílání prostřednictvím satelitní sítě, když jste v pohybu. Pokud máte profesionální plán, můžete si také nastavit interval, kdy se nepohybujete.

SOS

VAROVÁNÍ

Pokud chcete používat funkci SOS, musíte mít aktivní satelitní předplatné. Vždy otestujte zařízení předtím, než vyrazíte do terénu.

Při používání funkce SOS si zajistěte volný výhled na oblohu, protože tato funkce ke správnému provozu vyžaduje přístup k satelitními signálu.

OZNÁMENÍ

Některé jurisdikce regulují nebo zakazují používání zařízení pro satelitní komunikaci. Je odpovědností uživatele seznámit se s platnými zákony a právy ve všech jurisdikcích, kde hodlá zařízení používat, a dodržovat je.

V případě nouzové situace můžete zařízení Tread - Overland Edition použít ke kontaktování střediska Garmin ResponseSM a požádat o pomoc. Tlačítkem SOS můžete týmu Garmin Response odeslat zprávu a uvědomit o své nouzové situaci nastavené kontakty. Během nouzové situace a při čekání na pomoc můžete s týmem Garmin Response komunikovat. Funkci SOS používejte pouze ve skutečně nouzových situacích.

Aktivace volání SOS

⚠ UPOZORNĚNÍ

Když je zařízení v režimu SOS, nevypínejte ho, ani se o to nepokoušejte. Jestliže tak učiníte, nebude tato funkce fungovat správně a v případě nouze to může vést ke zpoždění přijetí pomoci.

- 1 Otevřete na zařízení ① kryt tlačítka SOS.

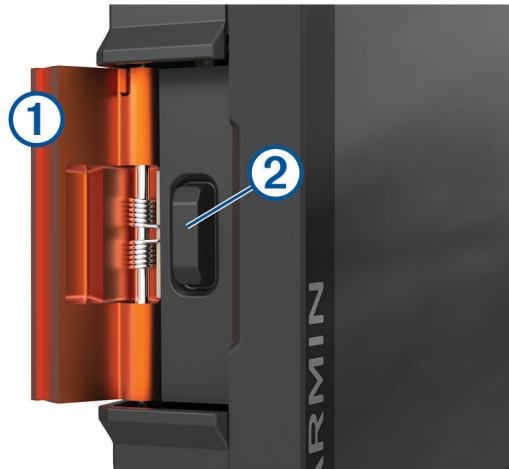

- 2 Stiskněte a podržte tlačítko SOS ②.
- 3 Vyčkejte na odpočítávání SOS.
Zařízení odešle pohotovostnímu středisku výchozí zprávu s informacemi o vaší poloze.
- 4 Odpovězte na potvrzující zprávu, kterou vám zašle pohotovostní středisko.
Pokud na zprávu odpovíte, pohotovostní středisko bude vědět, že jste během záchranné operace schopni komunikovat.
Během prvních deseti minut záchranné operace jsou informace o vaší aktuální poloze odesílány pohotovostnímu středisku každou minutu. Po uplynutí prvních deseti minut jsou údaje o poloze odesílány každých deset (pokud se pohybujete) nebo třicet minut (pokud jste v klidu). Tento postup šetří výdrž baterie.

Zrušení nouzového volání

Pokud již nepotřebujete pomoc, můžete nouzovou zprávu odeslanou do pohotovostního střediska zrušit.

Vyberte možnost **Zrušit SOS**.

Zařízení odešle požadavek na zrušení. Až zařízení obdrží potvrzující zprávu z pohotovostního střediska, vrátí se do běžného provozního režimu.

Synchronizace dat inReach

Data z účtu explore.garmin.com můžete do zařízení synchronizovat pomocí aplikace Garmin Explore. Pokud upravíte data (kontakty, přednastavené zprávy nebo rychlé textové zprávy), je nutné synchronizovat je se zařízením pomocí mobilní aplikace.

Otevřete aplikaci Garmin Explore.

Data, jako jsou sbírky, trasové body a prošlé trasy, se aktualizují automaticky.

Data nyní můžete synchronizovat se zařízením Tread - Overland Edition.

Kontakty

Můžete přidávat, mazat a upravovat kontakty v zařízení Tread - Overland Edition.



Přidání kontaktu

- 1 Vyberte možnost **inReach** >  > **Kontakty inReach** > **Nový kontakt**.
- 2 Zadejte nové informace.
- 3 Vyberte možnost **Uložit**.

Úprava kontaktu

- 1 Vyberte možnost **inReach** >  > **Kontakty inReach**.
- 2 Vyberte kontakt.
- 3 Vyberte položku, kterou chcete upravit.
- 4 Zadejte nové informace.
- 5 Vyberte možnost **Uložit**.

Odstranění kontaktu

- 1 Vyberte možnost **inReach** >  > **Kontakty inReach**.
- 2 Vyberte kontakt.
- 3 Vyberte možnost  > **Ano**.

Využití dat a historie





Můžete si zobrazit podrobnosti plánu a využití dat na zařízení Tread - Overland Edition.

Zobrazení plánu a využití

Vyberte možnost **inReach** >  > **O tomto zařízení**.

Používání mapy

Mapu můžete používat k navigaci po trase (*Vaše trasa na mapě, strana 38*) nebo si prohlédnout mapu svého okolí při aktivní trase.

- 1 Vyberte možnost **Mapa**.
- 2 Vyberte libovolné místo na mapě.
- 3 Vyberte možnost:
 - Přetažením posuňte mapu doleva, doprava, nahoru nebo dolů.
 - Chcete-li přidat nebo odebrat vrstvy mapy, jako jsou topografické snímky nebo snímky BirdsEye, vyberte možnost .
 - Chcete-li zobrazení přiblížit nebo oddálit, použijte ikony  nebo .
 - Volbou ikony  přepnete mezi zobrazeními Sever nahoře, 2D a 3-D.
 - Pokud chcete otevřít plánovač tras, vyberte ikonu  (*Plánovač tras, strana 25*).
 - Pokud chcete zahájit trasu, vyberte polohu na mapě a pak vyberte **Jet!** (*Zahájení trasy s použitím mapy, strana 37*).

Nástroje mapy

Nástroje mapy umožňují rychlý přístup k informacím a funkcím zařízení, když se díváte do mapy. Při aktivaci nástroje mapy se tento nástroj zobrazí na panelu na okraji mapy.

Ukončit: Ukončí navigaci aktivní trasy.

Upravit trasu: Umožňuje udělat objížďku nebo přeskočit destinace na vaší trase (*Změna aktivní trasy, strana 40*).

Ztlumení: Ztlumí zvuk zařízení.

Města před vámi: Zobrazí blízká města a služby na aktivní trase nebo na dálnici (*Města před vámi, strana 20*).

Po cestě: Zobrazí blízká místa na trase nebo silnici, po které jedete (*Po cestě, strana 19*).

Nadmoř. výška: Zobrazí změny nadmořské výšky na trase.

Doprava: Zobrazí dopravní situace na vaší trase nebo v dané oblasti (*Zobrazení nadcházející dopravy, strana 21*). Tato funkce není dostupná ve všech oblastech ani u všech modelů zařízení.

Trasová data: Zobrazí upravitelná data cesty, například rychlost nebo vzdálenost (*Zobrazení dat cesty na mapě, strana 20*).

Záznamník trasy: Zobrazí údaje o sledování týkající se aktivní trasy.

Odbočky: Zobrazí seznam blízkých se odboček na vaší trase (*Sledování odboček a změn směru jízdy, strana 39*).

Telefon: Zobrazí seznam posledních telefonních hovorů z vašeho připojeného telefonu a zobrazí možnosti v průběhu hovoru, když je váš telefon aktivní (*Používání možností v průběhu hovoru, strana 35*).

Počasí: Zobrazí informace o počasí pro danou oblast.

Přehrávač hudby: Zobrazuje ovládací prvky médií a informace o médiích.

Chytrá oznámení: Zobrazuje poslední chytrá oznámení z připojeného telefonu).



Náklonoměr: Zobrazuje aktuální podélný a příčný náklon vozidla (*Náklonoměr, strana 9*).

Skupinová jízda: Zobrazuje vzdálenost a směr členů vaší skupinové jízdy (*Skupinová jízda, strana 10*).

Nízkoemisní zóny: Zobrazuje blízká se nízkoemisní zóny, které platí pro vaše vozidlo.

inReach: Umožňuje prohlížet si a odesílat zprávy inReach a zahájit sledování inReach (*Funkce inReach®, strana 14*).

Zobrazení nástroje mapy

- 1 Na mapě zvolte možnost .
- 2 Vyberte nástroj mapy.
Nástroj mapy se zobrazí na panelu na okraji mapy.
- 3 Až s používáním nástroje mapy skončíte, vyberte možnost .

Po cestě

Nástroj Po cestě poskytuje informace o blízkých se polohách po trase nebo cestě, kterou jedete. Blízká se body zájmu můžete zobrazit podle kategorie, například restaurace, čerpací stanice nebo odpočívadla.



Můžete si upravit kategorie, které se budou zobrazovat v nástroji Po cestě.

Zobrazení nadcházejících poloh

- 1 Na mapě vyberte možnost  > **Po cestě**.
Při cestování zobrazuje nástroj mapy další polohu na silnici nebo na trase.
- 2 Vyberte možnost:
 - Pokud nástroj mapy zobrazuje kategorie, zobrazte si výběrem dané kategorie seznam poloh v okolí v rámci této kategorie.
 - Pokud nástroj mapy zobrazuje polohy na trase, zobrazte si výběrem příslušné polohy podrobné informace o této poloze nebo zahajte trasu do této polohy.

Přizpůsobení kategorií Po cestě

Kategorie, které se zobrazují v nástroji Po cestě můžete měnit.

- 1 Na mapě vyberte možnost  > **Po cestě**.
- 2 Vyberte kategorii.
- 3 Vyberte možnost .
- 4 Vyberte možnost:
 - Pokud chcete kategorii v seznamu přesunout nahoru nebo dolů, vyberte šipku a přetáhněte ji na pravou stranu názvu kategorie.
 - Pokud chcete kategorii změnit, vyberte kategorii.
 - Pokud chcete vytvořit vlastní kategorii, vyberte kategorii, vyberte možnost **Přizpůsobit hledání** a zadejte název obchodu nebo kategorie.
- 5 Vyberte možnost **Uložit**.

Města před vámi

Při cestování po dálnici nebo navigaci po trase, která zahrnuje dálnici, poskytuje nástroj Města před vámi informace o blížících se městech na dálnici. U každého města zobrazuje nástroj mapy vzdálenost k výjezdu z dálnice a informace o dostupných službách, které jsou podobné informacím na dálničních tabulích.

Zobrazení blížících se měst a služeb u dálnice

- 1 Na mapě vyberte možnost  > **Města před vámi**.
Při cestování po dálnici nebo aktivní trase, zobrazuje nástroj mapy informace o blížících se městech a výjezdech.
- 2 Vyberte město.
Zařízení zobrazuje seznam bodů zájmu umístěných na výjezdu do vybraného města, například čerpací stanice, ubytovací zařízení nebo restaurace.
- 3 Zvolte polohu a poté výběrem možnosti **Jet!** spusťte navigaci.

Informace o cestě

Zobrazení dat cesty na mapě

Na mapě vyberte možnost  > **Trasová data**.

Přizpůsobení datových polí trasy

- 1 Na mapě vyberte možnost  > **Trasová data**.
- 2 Vyberte datové pole trasy.
- 3 Vyberte možnost.
Nové datové pole trasy se zobrazí v nástroji mapy Data cesty.

Vynulování informací o trase

- 1 Na mapě vyberte možnost **Rychlost**.
- 2 Vyberte datové pole informací o trase.
- 3 Vyberte možnost  > **Vynulovat pole**.
- 4 Vyberte možnost:
 - Pokud nenavigujete po trase, zvolte možnost **Vybrat vše**. Vynulují se všechna data s výjimkou tachometru, na první stránce.
 - Výběrem možnosti **Vynulovat celkové údaje** resetujete Trasu A a celkové údaje.
 - Výběrem možnosti **Vynulovat maximální rychlost** vynulujete maximální rychlost.
 - Volbou možnosti **Vynulovat trasu B** vynulujete počítadlo kilometrů.

Zobrazení nadcházející změny nadmořské výšky



Můžete si zobrazit nadcházející změny nadmořské výšky na vaší trase. Můžete se tak vyhnout prudkým stoupáním a klesáním, případně je úmyslně vyhledat.

1 Na mapě zvolte možnost  > **Nadmoř. výška**.

2 Rozbalte graf na celou obrazovku.

Na zařízení se zobrazí vaše aktuální nadmořská výška a graf zobrazující změny nadmořské výšky v průběhu trasy.

3 Vyberte možnost:

- Výběrem možnosti  nebo  změníte rozsah vzdálenosti grafu.
- Pomocí šipek můžete graf posouvat.

Zobrazení nadcházející dopravy

OZNÁMENÍ

Společnost Garmin® není odpovědná za přesnost nebo aktuálnost dopravních informací.

Než budete moci používat tuto funkci, musí být vaše zařízení schopno přijímat informace o dopravě ([Doprava, strana 43](#)).

Máte možnost zobrazit nadcházející dopravní nehody po trase nebo cestě, kterou jedete.

1 Během navigace po trase vyberte možnost  > **Doprava**.

Nejbližší nadcházející dopravní nehoda se zobrazí na panelu na pravé straně mapy.

2 Výběrem dopravní nehody zobrazíte další podrobnosti.

Zobrazení dopravy na mapě

Mapa dopravy zobrazuje barevně rozlišený dopravní ruch a zpoždění na blízkých silnicích.

1 V hlavním menu vyberte možnost  > **Navigace** > **Doprava**.

2 V případě potřeby vyberte možnost  > **Legenda** a zobrazte si legendu na mapě dopravy.

Vyhledávání dopravních událostí

1 V hlavním menu vyberte možnost  > **Navigace** > **Doprava**.

2 Vyberte možnost  > **Dopravní události**.

3 Vyberte položku ze seznamu.

4 Pokud existuje více než jedna dopravní událost, ostatní události zobrazíte pomocí šipek.

Přizpůsobení mapy

Přizpůsobení vrstev mapy

Máte možnost přizpůsobit data, která se zobrazují na mapě, například ikony bodů zájmu a stavy vozovky.



1 Vyberte možnost  > **Zobrazení mapy** > **Vrstvy mapy**.

2 Vyberte vrstvy, které mají být zahrnuty do mapy, a vyberte možnost **Uložit**.

Zobrazení vysvětlivek veřejných pozemků

Veřejné pozemky jsou na mapě barevně rozlišeny a zobrazuje se, kdo konkrétní parcelu vlastní. Lze například zobrazit, zda je parcela v soukromých rukou, nebo zda je součástí národního parku. K používání této funkce je nutné, abyste vrstvu map veřejných pozemků povolili ([Přizpůsobení vrstev mapy, strana 21](#)).

Můžete si na zařízení zobrazit legendu pro tyto barvy.

Vyberte možnost  > **Zobrazení mapy** > **Vrstvy mapy** >  > **Veřejné pozemky**.

Povolení vrstev map pro terénní silnice a cesty

Můžete povolit nebo zakázat vrstvy mapy, které zobrazují přístupné nebo nepřístupné silnice pro různé typy motorových vozidel.

- 1 Vyberte možnost  > **Zobrazení mapy** > **Vrstvy mapy** >  > **Terénní silnice a cesty**.
- 2 Vyberte typ silnice nebo cesty.

Změna datového pole mapy

- 1 Vyberte datové pole na mapě.
POZNÁMKA: Položku Rychlost nelze přizpůsobit.
- 2 Vyberte typ dat, která chcete zobrazit.

Změna tlačítek mapy

- 1 Na mapě přidrže tlačítko mapy.
- 2 Vyberte možnost:
 - Chcete-li nahradit tlačítko mapy, vyberte tlačítko mapy a zvolte tlačítko mapy, které chcete zobrazit.
 - Chcete-li odebrat tlačítko mapy, vyberte možnost .
- 3 Vyberte možnost **Uložit**.

Změna perspektivy mapy

- 1 Vyberte možnost  > **Zobrazení mapy** > **Zobrazení mapy jízdy**.
- 2 Vyberte možnost:
 - Volbou možnosti **Po směru jízdy** zobrazíte mapu ve dvou rozměrech (2D) s vaší cestou po směru jízdy v horní části obrazovky.
 - Volbou možnosti **Sever nahoře** zobrazíte mapu ve dvou rozměrech (2D), přičemž sever je umístěn nahoře.
 - Volbou možnosti **3D** zobrazíte mapu trojrozměrně.
 - Volbou **Autom. přiblížit na skupinu** automaticky upravíte úroveň přiblížení, aby byli na mapě viditelní všichni účastníci jízdy ve skupinové jízdě.
- 3 Vyberte možnost **Uložit**.

Sledování psů

Funkce pro sledování psů umožňují zobrazovat informace vysílané kompatibilním přenosným zařízením Garmin v navigaci Tread - Overland Edition. Můžete navigovat ke svým psům, zobrazit jejich aktuální stav a polohu a sledovat vzdálenost, kterou urazili.

Příjem dat z přenosného zařízení

Než budete moci přijímat data, musíte v přenosném zařízení zapnout vysílání. Další informace naleznete v návodu k obsluze přenosného zařízení.

Umístěte přenosné zařízení do vzdálenosti 3 m (10 stop) od zařízení Tread - Overland Edition.

TIP: Zařízení Tread - Overland Edition může v jeden okamžik přijímat data z jednoho kompatibilního přenosného zařízení. Pokud nechcete přijímat data z některých přenosných zařízení, zůstaňte od nich ve vzdálenosti více než 3 m (10 stop), nebo v nich vypněte vysílání.









Zařízení se připojují a synchronizují automaticky.

Sledování psů

- 1 Vyberte možnost  > **Dobrodružství** > **Sledování psů**.
Psi připojení k přenosnému zařízení se zobrazí na obrazovce.
- 2 Vyberte psa.
Na mapě se zobrazí poloha psa a záznam prošlé trasy.
- 3 Pro navigaci ke psovi vyberte možnost **Jet!**.

Ikony stavu psa

Ikony indikují stav a polohu vašich psů.

	Sedí
	Běží
	Na stopě
	U stromu
	Neznámý*
	Slabá baterie v obojku
	Ztráta připojení k obojku
	Obojek ztratil signál GPS

*Ikona neznámého stavu indikuje, že obojek nezachytil satelitní signál a přenosné zařízení nemůže určit polohu psa.



Zobrazení psů na mapě

- 1 Během zobrazení mapy vyberte libovolné místo na mapě.
 - 2 Vyberte ikonu .
- Zařízení upraví přiblížení mapy tak, aby byli na obrazovce zobrazeni všichni psi.

Používání aplikací

Prohlížení návodu k obsluze v zařízení

Na obrazovce zařízení si můžete zobrazit kompletní návod k obsluze v mnoha jazykových verzích.

- 1 Vyberte možnost  > **Nástroje** > **Návod k obsluze**.
Návod k obsluze se zobrazí ve stejném jazyce, jaký je nastaven pro text softwaru.
- 2 Výběrem ikony  můžete v návodu k obsluze vyhledávat.

Přehrávač hudby

Přehrávač Media Player umožňuje zařízení ovládat média aktuálně přehrávaná z příslušné aplikace ve spárovaném telefonu. Přehrávač Media Player můžete kdykoli otevřít v hlavním menu výběrem možnosti  > **Nástroje** > **Hudba**.

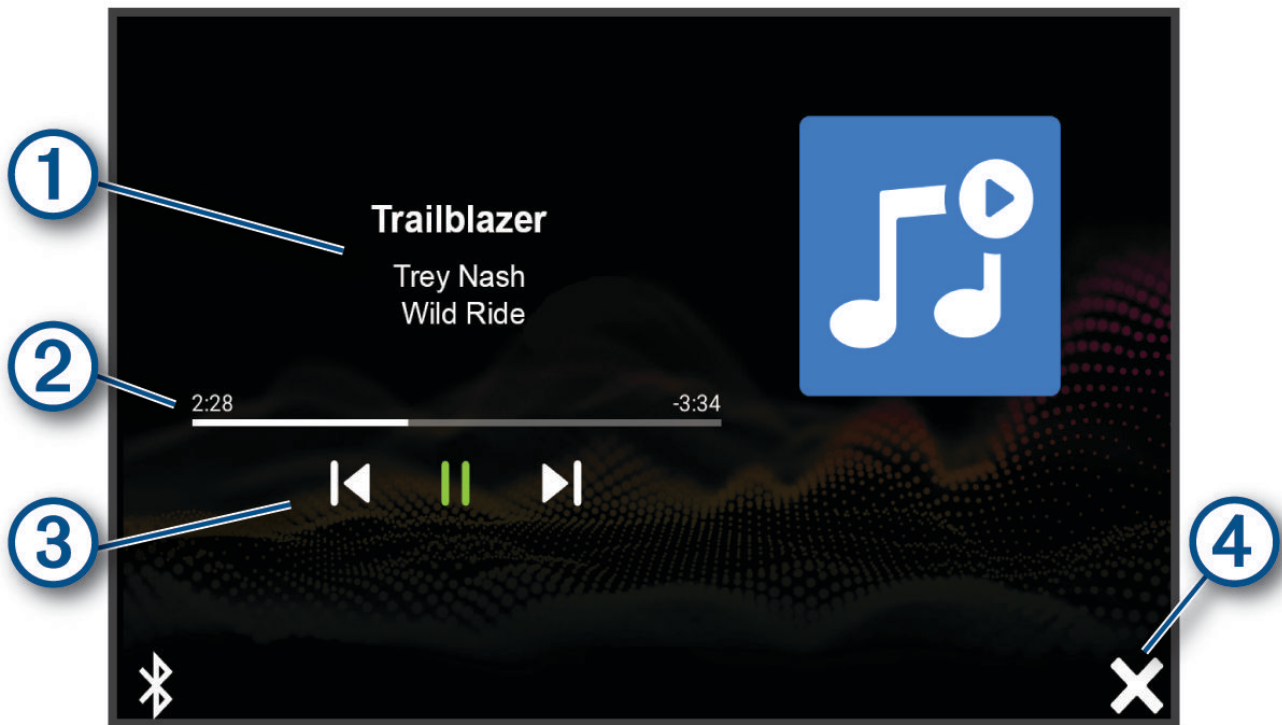

- | | |
|---|--|
| ① | Informace o aktuálně přehrávaném médiu, jako je název, interpret, album, stanice nebo kanál. |
| ② | Průběh přehrávání aktuální položky. |
| ③ | Ovládací prvky přehrávání. Ovládací prvky se mění na základě služby poskytující média. |
| ④ | Tato volba přehrávač Media Player skryje nebo minimalizuje. |

Přidání přehrávače hudby do mapy

Nástroj mapy Přehrávač hudby umožňuje ovládat z mapy přehrávání hudby.



- 1 Otevřete mapu.
- 2 Vyberte možnost  > **Přehrávač hudby**.
Na mapě se objeví zobrazí ovládací prvky přehrávače hudby.

Snímky BirdsEye

Snímky BirdsEye jsou mapové snímky s možností stahování ve vysokém rozlišení, včetně detailních satelitních snímků a topografických map na rastrové bázi. BirdsEye Satellite Imagery si můžete stáhnout přímo do zařízení, pokud je připojené k síti Wi-Fi.

Stahování snímků BirdsEye

Než začnete stahovat snímky BirdsEye přímo do svého zařízení, musíte se připojit k bezdrátové síti ([Připojení k bezdrátové síti, strana 53](#)).

- 1 Vyberte možnost  > **Dobrodružství** > **BirdsEye Direct**.
- 2 Vyberte možnost .
- 3 Vyberte možnost:
 - Chcete-li stáhnout soubory snímků BirdsEye pro konkrétní polohu nebo oblast, vyberte možnost **Poloha** a zvolte kategorii.
POZNÁMKA: Poloha se změní na vaši stávající polohu.
 - Chcete-li nastavit kvalitu snímků, vyberte **Detail**.
 - Chcete-li definovat velikost oblasti pokryté stahovanými soubory snímků, vyberte možnost **Velikost** a zadejte vzdálenost od vybrané polohy.
 - Chcete-li vybrat, kam chcete uložit stažené snímky, vyberte možnost **Uložit do**.
- 4 Vyberte možnost **Stáhnout**.
- 5 Zadejte název stahovaných snímků a vyberte možnost **Hot..**



Plánovač tras

Pomocí plánovače tras můžete vytvořit a uložit trasu, po které se můžete nechat navigovat později. To lze využít při plánování trasy dodávek, dovolené nebo cestu autem. Uloženou trasu můžete upravit a dále přizpůsobovat, včetně změny pořadí poloh, přidávání navržených atrakcí a přidávání tvarovacích bodů.





Pomocí plánovače tras můžete rovněž upravit a uložit aktivní trasu.

Plánování trasy

Trasa může zahrnovat mnoho poloh a její součástí musí být nejméně výchozí poloha a jeden cíl. Výchozí polohou je poloha, ze které plánujete trasu zahájit. Pokud navigaci po trase zahájíte z jiné polohy, nabídne vám zařízení možnost jet nejprve do výchozí polohy. U okružní cesty může být výchozí pozice stejná jako cílová destinace.

- 1 Vyberte možnost **Plánovač tras** > **Vytvořit trasu**.
- 2 V případě potřeby vyberte režim výpočtu.
POZNÁMKA: Jako výchozí je vybraný režim Podrobná navig..
- 3 Vyberte jednu z těchto možností volby polohy pro počáteční bod:
 - Vyberte polohu na mapě.
 - Vyberte možnost  a vyhledejte požadovanou polohu ([Hledání polohy prostřednictvím řádku pro vyhledávání, strana 44](#)).
- 4 Opakováním kroku 3 přidejte další polohy.
POZNÁMKA: Poslední přidaná poloha je cíl.
- 5 Po přidání všech potřebných poloh vyberte ikonu .

Úprava a změna pořadí poloh na trase

- 1 Vyberte možnost **Plánovač tras**.
- 2 Vyberte uloženou trasu.
- 3 Vyberte možnost **Seznam**.
- 4 Vyberte polohu.
- 5 Vyberte možnost:
 - Chcete-li změnit polohu, vyberte možnost  a zadejte novou polohu.
 - Chcete-li určitou polohu přesunout nahoru nebo dolů, vyberte ikonu  a přetáhněte danou polohu na nové místo v rámci trasy.
 - Chcete-li za vybranou polohu přidat novou polohu, vyberte ikonu .
 - Chcete-li polohu odebrat, vyberte možnost .

Změna možností trasování pro trasu

Můžete nastavit způsob, jak zařízení vypočítává trasu.

- 1 Vyberte možnost **Plánovač tras**.
- 2 Vyberte uloženou trasu.
- 3 Vyberte možnost .
- 4 Vyberte možnost:
 - Pokud do trasy chcete přidat tvarovací body, vyberte možnost **Tvarování** a vyberte alespoň jednu polohu.
 - Pokud chcete změnit režim výpočtu pro trasu, klepněte na požadovaný úsek trasy a vyberte režim výpočtu.

Navigace k uložené trase

- 1 Vyberte možnost **Plánovač tras**.
- 2 Vyberte uloženou trasu.
- 3 Vyberte možnost **Jet!**.
- 4 Zvolte první polohu, kam chcete navigovat, a vyberte **OK**.

Zařízení vypočítá trasu z vaší aktuální polohy do vybrané polohy a potom vás povede ke zbývajícím cílům trasy v daném pořadí.

Úprava a uložení aktivní trasy

Když je požadovaná trasa aktivní, můžete ji pomocí plánovače tras upravit a uložit.

- 1 Vyberte možnost **Plánovač tras** > **Mojí aktivní trasy**.
- 2 Upravte trasu pomocí libovolných funkcí plánovače tras.

Trasa se přepočítá pokaždé, když provedete změnu.
- 3 Výběrem možnosti **Uložit** trasu uložte, abyste ji později mohli použít k navigaci (volitelné).

TracBack

Sledování poslední prošlé trasy

Funkce TracBack pořizuje záznam posledního úseku vašeho pohybu. Můžete sledovat svou poslední prošlou trasu zpět k předchozí poloze.

- 1 Vyberte možnost  > **Dobrodružství** > **TracBack**.

Na mapě se zobrazí poslední prošlé trasy.
- 2 Vyberte možnost **Jet!**.

Uložení poslední prošlé trasy jako trasy

Svou poslední prošlou trasu můžete uložit jako trasu, po které se můžete později nechat navigovat pomocí plánovače tras (*Navigace k uložené trase, strana 26*).

- 1 Vyberte možnost **TracBack**.

Na mapě se zobrazí poslední prošlé trasy.

- 2 Vyberte možnost  > **Uložit jako trasu**.
- 3 Zadejte název a vyberte možnost **Hot..**

Zobrazení předpovědi počasí

OZNÁMENÍ

Společnost Garmin neodpovídá za přesnost nebo aktuálnost informací o počasí.

Než budete moci používat tuto funkci, musí být vaše zařízení schopno přijímat informace o počasí. Zařízení můžete připojit k aplikaci Tread, pokud chcete přijímat informace o počasí (*Párování se smartphonem, strana 33*).

POZNÁMKA: Předpověď počasí není dostupná ve všech oblastech.

- 1 Vyberte možnost  > **Navigace** > **Počasí**.

Zařízení zobrazí aktuální informace o počasí a předpověď na příštích několik dní.

- 2 Vyberte den.
Zobrazí se podrobná předpověď pro daný den.

Zobrazení počasí poblíž jiného města



- 1 Vyberte možnost  > **Navigace** > **Počasí** > **Aktuální poloha**.

- 2 Vyberte možnost:

- Chcete-li zobrazit počasí oblíbeného města, vyberte město v seznamu.
- Chcete-li přidat oblíbené město, zvolte možnost **Přidat město** a zadejte název města.

Zobrazení meteorologického radaru

Chcete-li tuto funkci používat, musí být zařízení připojeno k podporovanému telefonu se spuštěnou aplikací Tread (*Párování se smartphonem, strana 33*).



- 1 Vyberte možnost  > **Navigace** > **Meteorologický radar**.
- 2 Tlačítkem  spustíte animaci radarové mapy.

Zobrazení upozornění na nepříznivé počasí

Chcete-li tuto funkci používat, musí být zařízení připojeno k podporovanému telefonu se spuštěnou aplikací Tread (*Párování se smartphonem, strana 33*).

POZNÁMKA: Tato funkce není k dispozici ve všech oblastech.



Při cestování se zařízením se na mapě mohou zobrazit upozornění na nepříznivé počasí. Zobrazit můžete také mapu upozornění na počasí poblíž své polohy nebo poblíž zvoleného města.

- 1 Vyberte možnost  > **Navigace** > **Počasí**.
- 2 V případě potřeby vyberte město.
- 3 Vyberte možnost  > **Upozornění na nepříznivé počasí**.

Kontrola stavu vozovky



Chcete-li tuto funkci používat, musí být zařízení připojeno k podporovanému telefonu se spuštěnou aplikací Tread (*Párování se smartphonem, strana 33*).

Můžete si zobrazit povětrnostní podmínky ovlivňující stav vozovek ve vašem okolí, na zvolené trase nebo v jiném městě.

- 1 Vyberte možnost  > **Navigace** > **Počasí**.
- 2 V případě potřeby vyberte město.
- 3 Vyberte možnost  > **Silniční podmínky**.

Vytvoření trasy pro okružní cestu

Zařízení může vytvořit trasu pro okružní cestu pomocí zadané počáteční polohy a vzdálenosti, doby nebo cíle.

- 1 V hlavním menu vyberte možnost  > **Navigace** > **Okružní cesta**.
- 2 Vyberte možnost **Počáteční poloha**.
- 3 Vyberte polohu a zvolte možnost **Vybrat**.
- 4 Vyberte možnost **Vlastnosti cesty**.
- 5 Vyberte možnost:
 - Vyberte možnost **Vyberte vzdálenost** a plánujte cestu podle vzdálenosti.
 - Vyberte možnost **Vyberte dobu trvání** a plánujte cestu podle času.
 - Vyberte možnost **Vyberte cíl** a plánujte cestu podle zadané polohy.
- 6 Vyberte možnost **Další**.
- 7 Zadejte vzdálenost, dobu trvání nebo cíl.
- 8 Vyberte možnost:
 - Pokud jste zadali vzdálenost nebo dobu trvání, potvrďte tlačítkem **Hot..**
 - Pokud jste vybrali cíl, zvolte možnost **Vybrat**.
- 9 Vyberte možnost **Přidat směr**.
- 10 Vyberte směr a zvolte možnost **Další**.
- 11 Vyberte možnost **Druh cesty**.
- 12 Vyberte typ silnic a zvolte možnost **Uložit**.
- 13 Vyberte možnost **Vypočítat**.
- 14 Vyberte jednu nebo více možností:
 - K zobrazení statistiky nadmořské výšky na trase vyberte možnost .
 - K vytvarování trasy vyberte možnost .
 - Pomocí posuvníku nastavte úroveň dobrodružnosti trasy.
- 15 Vyberte trasu a stiskněte tlačítko **Jet!**.

Aplikace Garmin PowerSwitch™

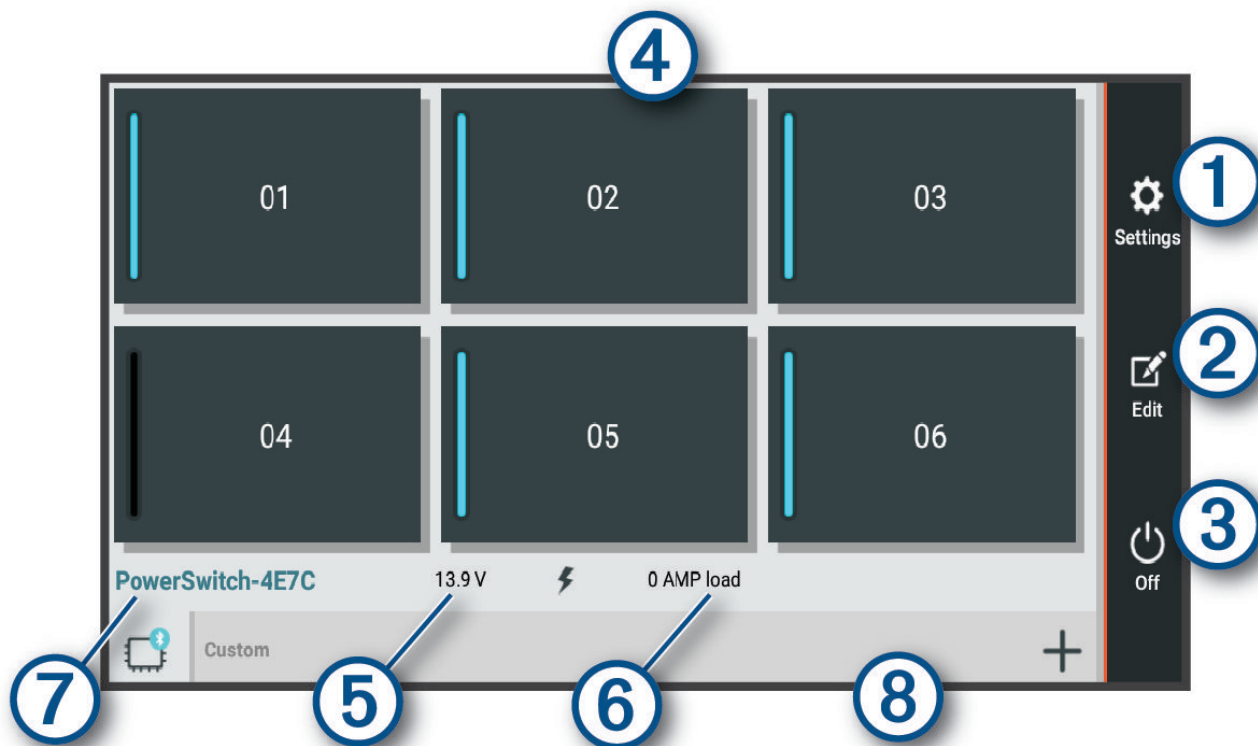

①	Otevření menu nastavení aplikace
②	Přechod do režimu úprav k přizpůsobení rozvržení aplikace a funkcí
③	Vypnutí všech výstupů
④	Aktivace jednotlivých připojených výstupů
⑤	Zobrazení vstupního napětí
⑥	Zobrazení celkové intenzity elektrického proudu vybraného zařízení Garmin PowerSwitch
⑦	Zobrazení názvu zařízení
⑧	Zobrazení karet zařízení Garmin PowerSwitch a vlastních karet rozložení

Aktivace vypínače



Než začnete k aktivaci spínače používat aplikaci Garmin PowerSwitch, musíte nainstalovat zařízení Garmin PowerSwitch do vozidla a spárovat jej s aplikací Garmin PowerSwitch.

K zapnutí nebo vypnutí spínače vyberte v aplikaci Garmin PowerSwitch zapínací tlačítko.

Vypnutí všech spínačů

Vyberte možnost .

Přizpůsobení tlačítka

- 1 Na obrazovce aplikace Garmin PowerSwitch vyberte možnost .
Aplikace přejde do režimu úprav.
- 2 U tlačítka, které chcete přizpůsobit, vyberte možnost .
- 3 Vyberte možnost:
 - Chcete-li změnit název tlačítka, vyberte pole **Označení tlačítka** a zadejte název.
 - Chcete-li tlačítku přidat ikonu, vyberte pole **Ikona** a vyberte ikonu.
 - Chcete-li změnit barvu tlačítka, vyberte barvu.
 - Chcete-li změnit režim tlačítka, vyberte režim tlačítka.
 - Chcete-li upravit intenzitu spínače, použijte posuvník.
 - Chcete-li nastavit, aby se tlačítko aktivovalo ovládacím vstupem, vyberte ovládací vstup.
- 4 Vyberte ikonu .
- 5 Vyberte možnost **Hot..**

Přiřazení spínače ovládacímu vstupu



K zařízení Garmin PowerSwitch musíte připojit ovládací vstup, abyste mohli využívat funkce ovládacího vstupu ([Připojení ovládacího vstupu, strana 62](#)).

Můžete přiřadit, aby se zapnul jeden nebo více spínačů, když zařízení Garmin PowerSwitch přijme signál z ovládacího vstupu.



- 1 Vyberte možnost .
- 2 Vyberte své zařízení Garmin PowerSwitch.
- 3 Vyberte ovládací vstup.
- 4 Vyberte jeden nebo více spínačů.

Přidání vlastního rozložení



V aplikaci Garmin PowerSwitch si můžete vytvořit kartu s vlastním rozložením. Tlačítka přidanými do vlastního rozložení můžete ovládat více spínačů najednou.

- 1 V aplikaci Garmin PowerSwitch vyberte možnost .
Zařízení přejde do režimu úprav.
- 2 Vyberte možnost .



Přidání tlačítka do vlastního rozložení

- 1 V aplikaci Garmin PowerSwitch vyberte kartu vlastního rozložení.
- 2 Vyberte možnost .
Aplikace přejde do režimu úprav.
- 3 Vyberte možnost **Přidat tlačítko**.
- 4 Na novém tlačítku vyberte možnost .
- 5 Vyberte možnost:
 - Chcete-li změnit název tlačítka, vyberte pole **Označení tlačítka** a zadejte název.
 - Chcete-li tlačítku přidat ikonu, vyberte pole **Ikona** a vyberte ikonu.
 - Chcete-li změnit barvu tlačítka, vyberte barvu.
- 6 Vyberte možnost **Přidat akci**.
- 7 V případě potřeby zvolte zařízení Garmin PowerSwitch a spínač.
- 8 Vyberte akci:
 - Chcete-li nastavit, aby se tlačítko zapínalo nebo vypínalo s každým stisknutím, vyberte možnost **Přepnout**.
 - Chcete-li nastavit, aby tlačítko zapínalo spínač, vyberte možnost **Zapnout**.
 - Chcete-li nastavit, aby tlačítko vypínalo spínač, vyberte možnost **Vypnout**.
- 9 Vyberte režim tlačítka:
 - Chcete-li nastavit, aby se tlačítko aktivovalo jedním dotykem, vyberte možnost **Normální**.
 - Chcete-li nastavit, aby se tlačítko aktivovalo pouze při dotyku, vyberte možnost **Krátkodobě**.
 - Chcete-li nastavit, aby se tlačítko opakovaně zapínalo a vypínalo, vyberte možnost **Přerušovaně** a vyberte časové intervaly.
- 10 Je-li to třeba, použijte k nastavení jasu světel posuvník.
- 11 Vyberte možnost .
- 12 V případě potřeby přidejte výběrem možnosti **Přidat akci** další akce tlačítka.
Pro každý spínač zařízení Garmin PowerSwitch můžete přidat jednu akci.

Uspořádání tlačítek ve vlastním rozložení

- 1 V aplikaci Garmin PowerSwitch vyberte kartu vlastního rozložení.
- 2 Vyberte možnost .
Aplikace přejde do režimu úprav.
- 3 U tlačítka, které chcete přesunout, podržte ikonu  a přetáhněte tlačítko do nové polohy.

Odstranění vlastního rozložení nebo tlačítka

- 1 V aplikaci Garmin PowerSwitch vyberte kartu vlastního rozložení.
- 2 Vyberte možnost .
Aplikace přejde do režimu úprav.
- 3 Vyberte možnost:
 - Chcete-li odstranit tlačítko, vyberte u tlačítka, které chcete odstranit, možnost .
 - Chcete-li odstranit kartu rozložení, vyberte u karty rozložení možnost .



Postupy

Postupy slouží k automatizaci zařízení Garmin PowerSwitch. Když na svém kompatibilním navigačním zařízení Garmin definujete postup, dojde při splnění podmínek postupu k automatickému zapínání nebo vypínání spínačů. Můžete například nastavit postup, který zapne spínač v konkrétní čas každého dne nebo v případě, že vozidlo dosáhne konkrétní rychlosti. Postupy jsou k dispozici pouze při používání kompatibilního navigačního zařízení Garmin.



Přidání postupu

- 1 V aplikaci Garmin PowerSwitch vyberte možnost  > **Postupy**.
- 2 V případě potřeby zvolte možnost **Přidat postup**.
- 3 Vyberte možnost **Když**.
- 4 Vyberte podmínku spuštění:
 - Chcete-li nastavit, aby se spínač spustil při dosažení určité rychlosti vozidla, vyberte možnost **Rychlost > Další** a podle pokynů na obrazovce zadejte prahové hodnoty rychlosti.
 - Chcete-li nastavit, aby se spínač spustil každý den v určitý čas, vyberte možnost **Čas > Další** a zadejte čas.
 - Chcete-li nastavit, aby se spínač spustil při východu slunce, vyberte možnost **Východ slunce**.
 - Chcete-li nastavit, aby se spínač spustil při západu slunce, vyberte možnost **Západ slunce**.
- 5 Vyberte možnost **Přidat akci**.
- 6 Vyberte zařízení, spínač, akci a režim tlačítka.
- 7 V případě potřeby použijte k nastavení stmívače posuvník.
- 8 Vyberte možnost **Uložit**.

Úprava postupu

- 1 V aplikaci Garmin PowerSwitch vyberte možnost  > **Postupy**.
- 2 U postupu, který chcete upravit, vyberte ikonu .
- 3 Vyberte možnost:
 - Chcete-li změnit spouštění postupu, vyberte možnost **Když** a vyberte spouštěč.
 - Chcete-li změnit akci, vyberte u akce, kterou chcete změnit, ikonu  a aktualizujte akci.
 - Chcete-li do postupu přidat akci, vyberte možnost **Přidat akci** a zadejte informace o akci.
- 4 Vyberte možnost **Uložit**.

Odstranění postupu

- 1 V aplikaci Garmin PowerSwitch vyberte možnost  > **Postupy**.
- 2 U postupu, který chcete odstranit, vyberte možnost .

Služby Live, dopravní informace a propojení s telefonem

VAROVÁNÍ

Během řízení nečtěte oznámení ani s nimi jinak neinteragujte, jelikož by tím mohlo dojít k odvedení vaší pozornosti, které by mohlo způsobit nehodu, vážné zranění nebo smrt.

OZNÁMENÍ

Společnost Garmin není odpovědná za přesnost nebo aktuálnost dopravních informací.

Prostřednictvím aplikace Tread může zařízení přijímat chytrá oznámení a aktuální data, například dopravní informace nebo informace o počasí.

Aktuální dopravní informace: Odesílá do vašeho zařízení aktuální dopravní informace, jako jsou dopravní nehody a zdržení, staveniště a uzavírky (*Doprava, strana 43*).

Informace o počasí: Odesílá do vašeho zařízení aktuální předpověď počasí, informace o podmínkách na silnici a údaje z meteorologického radaru (*Zobrazení předpovědi počasí, strana 27*).

Chytrá oznámení: Zobrazuje oznámení a zprávy z telefonu na vašem zařízení. Tato funkce není k dispozici ve všech jazycích.

Volání pomocí sady handsfree: Umožňuje uskutečňovat a přijímat telefonní hovory prostřednictvím zařízení a připojené Bluetooth soupravy headset.



Odeslání poloh do zařízení: Umožňuje odeslat polohy z telefonu do navigačního zařízení.

Bluetooth ikony stavu funkce

V nastavení Bluetooth se vedle každého spárovaného zařízení zobrazují ikony stavu.

Vyberte možnost  > **Bluetooth**.

- Šedá ikona ukazuje, že je u daného zařízení funkce deaktivována nebo odpojena.
- Barevné ikony ukazují, že je u daného zařízení funkce připojena a aktivní.

	Volání pomocí sady handsfree
	Chytrá oznámení
	TreadFunkce a služby

Párování se smartphonem

Zařízení Tread - Overland Edition můžete spárovat se smartphonem s aplikací Tread. Můžete si tak aktivovat další funkce a získáte přístup k aktuálním informacím (*Služby Live, dopravní informace a propojení s telefonem, strana 32*).

- 1 Z obchodu s aplikacemi si do svého telefonu stáhněte aplikaci Tread a nainstalujte ji.
- 2 Zapněte zařízení Tread - Overland Edition a umístěte je do vzdálenosti do 3 m (10 stop) od smartphonu.
- 3 V telefonu otevřete aplikaci Tread.
- 4 Podle pokynů na obrazovce se přihlaste k účtu Garmin a dokončete párování a nastavení.

Zobrazí se hlavní panel aplikace. Po spárování se zapnutá zařízení automaticky připojí, pokud jsou v dosahu.

Tipy po spárování zařízení

- Po provedení prvního spárování dojde při každém zapnutí těchto zařízení k jejich automatickému propojení.
- Zařízení se při zapnutí pokouší připojit k poslednímu telefonu, ke kterému bylo připojeno.
- Pravděpodobně bude třeba nastavit telefon tak, aby se po zapnutí zařízení k zařízení automaticky připojil.
- Měli byste ověřit, že funkce Bluetooth, které chcete použít, jsou zapnuty (*Zapnutí a vypnutí funkcí Bluetooth, strana 35*).

Párování dalších zařízení Bluetooth

- 1 Umístěte soupravu headset nebo telefon a zařízení Bluetooth maximálně do vzdálenosti 10 m (33 stop) od sebe.
- 2 V zařízení zapněte bezdrátovou technologii Bluetooth.
- 3 Na soupravě headset nebo telefonu zapněte bezdrátovou technologii Bluetooth a zviditelněte ji pro ostatní zařízení Bluetooth.
- 4 Na zařízení vyberte možnost  > **Bezdrátové sítě** > **Bluetooth** > **Spárovat nové zařízení**.
Zobrazí se seznam blízkých zařízení Bluetooth.
- 5 Vyberte soupravu headset nebo telefon ze seznamu.
- 6 V případě potřeby vyberte možnost **Spárovat**.

Chytrá oznámení

Když je zařízení připojeno k aplikaci Tread, můžete na zařízení Tread - Overland Edition sledovat oznámení z vašeho smartphonu, například textové zprávy, příchozí hovory a schůzky v kalendáři.

Přijímání oznámení

VAROVÁNÍ

Během řízení nečtěte oznámení ani s nimi jinak neinteragujte, jelikož by tím mohlo dojít k odvedení vaší pozornosti, které by mohlo způsobit nehodu, vážné zranění nebo smrt.

Abyste mohli používat tuto funkci, zařízení musí být připojeno k podporovanému telefonu se spuštěnou aplikací Tread (*Párování se smartphonem, strana 33*).

Když zařízení přijme oznámení ze smartphonu, objeví se na většině stránek automaticky zobrazené okno. Oznámení zobrazující se na zařízení může při jízdě číst spolujezdec, nikoli řidič.

POZNÁMKA: Pokud se na displeji zobrazuje mapa, oznámení se zobrazují v nástroji mapy.

- Chcete-li oznámení ignorovat, vyberte položku **OK**.
Automaticky zobrazené okno se zavře, ale oznámení zůstává aktivní ve vašem telefonu.
- Chcete-li oznámení zobrazit, vyberte položku **Zobrazit**.
- Chcete-li si oznámení poslechnout, vyberte položku **Zobrazit > Přehrát**.
Zařízení přečte oznámení pomocí technologie TTS (Text to Speech, tj. čtené texty). Tato funkce není k dispozici ve všech jazycích.
- Chcete-li provést další akce, například odmítnout oznámení z vašeho telefonu, vyberte položku **Zobrazit** a zvolte příslušnou akci.

POZNÁMKA: Další akce jsou k dispozici pouze u některých typů oznámení a musí být podporovány aplikací, která generuje oznámení.

Příjem oznámení při sledování mapy

VAROVÁNÍ

Během řízení nečtěte oznámení ani s nimi jinak neinteragujte, jelikož by tím mohlo dojít k odvedení vaší pozornosti, které by mohlo způsobit nehodu, vážné zranění nebo smrt.



Chcete-li tuto funkci používat, musí být zařízení připojeno k podporovanému telefonu se spuštěnou aplikací Tread (*Párování se smartphonem, strana 33*).

Pokud se na displeji zobrazuje mapa, nová oznámení se zobrazí v nástroji mapy na okraji stránky. Oznámení zobrazující se na zařízení může při jízdě číst spolujezdec, nikoli řidič.

- Pokud chcete ignorovat oznámení, vyberte **X** nebo vyčkejte, až se místní okno samo zavře.
Automaticky zobrazené okno se zavře, ale oznámení zůstává aktivní ve vašem telefonu.
- Chcete-li zobrazit oznámení, vyberte text oznámení.
- Chcete-li si poslechnout oznámení, vyberte položku **Přehrát zprávu**.
Zařízení přečte oznámení pomocí technologie TTS (Text to Speech, tj. čtené texty). Tato funkce není k dispozici ve všech jazycích.

Zobrazení seznamu oznámení

Můžete zobrazit seznam všech aktivních oznámení.





- 1 Vyberte možnost  > **Navigace > Chytrá oznámení**.
Objeví se seznam oznámení. Nepřečtená oznámení jsou označena černou barvou a přečtená barvou šedou.
- 2 Vyberte možnost:
 - Chcete-li zobrazit oznámení, vyberte popis oznámení.
 - Chcete-li si poslechnout oznámení, vyberte možnost .Zařízení přečte oznámení pomocí technologie TTS (Text to Speech, tj. čtené texty). Tato funkce není k dispozici ve všech jazycích.

Volání pomocí sady handsfree

POZNÁMKA: Zařízení podporuje většinu telefonů a souprav headset, kompatibilitu s konkrétními telefony či soupravami však nelze zaručit. Váš mobilní telefon nemusí nabízet všechny funkce.

Pomocí bezdrátové technologie Bluetooth lze zařízení připojit ke kompatibilnímu mobilnímu telefonu a bezdrátové soupravě headset nebo helmě a využívat jej jako zařízení handsfree. Více informací o kompatibilitě naleznete na webové stránce www.garmin.com/bluetooth.

Uskutečnění hovoru

- 1 Vyberte možnost  > **Nástroje** > **Telefon**.
- 2 Vyberte možnost:
 - Chcete-li vytočit číslo, vyberte možnost  zadejte telefonní číslo a vyberte možnost .
 - Chcete-li zobrazit čísla nedávných, zmeškaných nebo nedávno vytáčených nebo přijatých hovorů, vyberte možnost , vyberte protokol a v něm číslo, které chcete vytočit.
 - Chcete-li zavolat kontaktu z vašeho telefonního seznamu, vyberte možnost  a vyberte kontakt.

Používání možností v průběhu hovoru



Možnosti v průběhu hovoru se zobrazí, když přijmete hovor. Některé možnosti možná nebudou kompatibilní s vaším telefonem.

TIP: Pokud zavřete stránku s možnostmi v průběhu hovoru, můžete ji na jakékoli obrazovce znovu otevřít výběrem možnosti .

- Chcete-li nastavit konferenční hovor, vyberte možnost **Přidat hovor**.
- Chcete-li zvuk přenést do telefonu, vyberte možnost **Probíhá hovor v navigaci**.
TIP: Tuto funkci můžete použít, pokud chcete spojení Bluetooth přerušit, ale nikoli přerušit hovor, nebo pokud potřebujete soukromí.
- Pokud chcete použít číselník, vyberte možnost **Klávesnice**.
TIP: Tuto funkci lze využít pro automatizované systémy, například hlasovou poštu.
- Chcete-li ztlumit mikrofon, zvolte možnost **Ztlumení**.
- Chcete-li zavěsit, zvolte možnost **Ukončit hovor**.

Uložení telefonního čísla jako předvolby

Máte možnost vybrat na číselníku jako předvolbu až tři kontakty. Díky tomu se můžete rychle dovolat na svoji pevnou linku, členům rodiny nebo jiným často volaným kontaktům.

- 1 Vyberte ikonu  > **Nástroje** > **Telefon**.
- 2 V případě potřeby vyberte možnost .
- 3 Vyberte číslo předvolby, například **Předvolba 1**.
- 4 Vyberte možnost **OK**, potom vyberte kontakt.

Zapnutí a vypnutí funkcí Bluetooth

Můžete zapnout nebo vypnout funkce Bluetooth, například telefonní hovory, zvuk médií a služby Live pro spárovaný telefon.

- 1 Vyberte možnost  > **Bezdrátové sítě** > **Bluetooth**.
- 2 Vyberte název telefonu.
- 3 Funkci můžete zapnout nebo vypnout jejím výběrem.



Zobrazení nebo skrytí oznámení aplikace (Android™)

Aplikaci Tread můžete použít k nastavení, které typy oznámení ze smartphonu se budou na vašem zařízení Tread - Overland Edition zobrazovat.

- 1 V telefonu otevřete aplikaci Tread.
- 2 Vyberte možnost  > **Chytrá oznámení**.
Zobrazí se seznam kategorií aplikací pro smartphony.
- 3 Výběrem kategorie zapnete nebo vypnete oznámení pro daný typ aplikace.



Zobrazení a skrytí kategorií oznámení v zařízení Apple®

Jste-li připojeni k zařízení Apple, můžete si filtrovat oznámení zobrazovaná na zařízení Tread - Overland Edition zobrazením a skrytím kategorií.

- 1 Vyberte možnost  > **Navigace** > **Chytrá oznámení** > .
- 2 Zaškrtněte políčko vedle oznámení, které chcete přidat.

Aktivace nebo deaktivace funkcí Bluetooth u soupravy headset

Ve výchozím nastavení jsou po spárování soupravy headset všechny kompatibilní funkce Bluetooth aktivovány. Určité funkce je možné aktivovat nebo deaktivovat.

- 1 Vyberte možnost  > **Bezdrátové sítě** > **Bluetooth**.
- 2 Vyberte název soupravy headset a zvolte možnost .
- 3 Vyberte možnost:
 - Soupravu headset odpojte výběrem možnosti **Odpojit**.
 - Pokud chcete vypnout zvuk z telefonních hovorů, vyberte možnost **Telefonní hovory**.
 - Pokud chcete vypnout zvuk ze streamovaných médií, vyberte možnost **Zvuk médií**.

Odpojení zařízení Bluetooth

Zařízení Bluetooth lze dočasně odpojit, aniž byste jej museli odstranit ze seznamu spárovaných zařízení. Zařízení Bluetooth se může v budoucnu k vašemu zařízení Tread automaticky připojit.

- 1 Vyberte možnost  > **Bezdrátové sítě** > **Bluetooth**.
- 2 Vyberte zařízení k odpojení.
- 3 Vyberte možnost **Odpojit**.

Odstranění spárovaného telefonu

Odstraněním spárovaného telefonu zabráníte jeho automatickému připojení k zařízení v budoucnosti.

- 1 Vyberte možnost  > **Bezdrátové sítě** > **Bluetooth**.
- 2 Vyberte telefon a zvolte možnost **Odebrat**.

Pouliční navigace

Zahájení trasy

- 1 Vyberte možnost **Kam vést** a vyhledejte polohu.
- 2 Vyberte polohu.
- 3 Vyberte možnost:
 - Chcete-li navigovat pomocí doporučené trasy, vyberte možnost **Jet!**.
 - Pokud chcete zvolit alternativní trasu, vyberte možnost **Y** a zvolte trasu. Napravo od mapy se zobrazí alternativní trasy.
 - Chcete-li upravit směr trasy, vyberte možnost **Y** > **Upravit trasu** a přidejte tvarovací body na trasu (*Tvarování trasy, strana 40*).

Zařízení vypočítá trasu do dané polohy a povede vás pomocí hlasových výzev a informací na mapě (*Vaše trasa na mapě, strana 38*). Několik sekund se na okraji mapy bude zobrazovat náhled hlavních silnic.

Pokud potřebujete zastavit v dalších cílech, můžete jejich polohy přidat na trasu (*Přidání pozice k trase, strana 40*).

Zahájení trasy s použitím mapy

Trasu můžete zahájit výběrem polohy z mapy.

- 1 Vyberte možnost **Mapa**.
- 2 Přetáhněte a přiblížte mapu tak, aby zobrazovala oblast, kterou chcete prohledat.
- 3 Vyberte polohu na mapě.
- 4 Vyberte možnost **Jet!**.

Vaše trasa na mapě

Během cesty vás zařízení navádí do cíle prostřednictvím hlasových upozornění a informací na mapě. Pokyny k dalšímu odbočení nebo sjezdu či jiným akcím se zobrazují v horní části mapy.

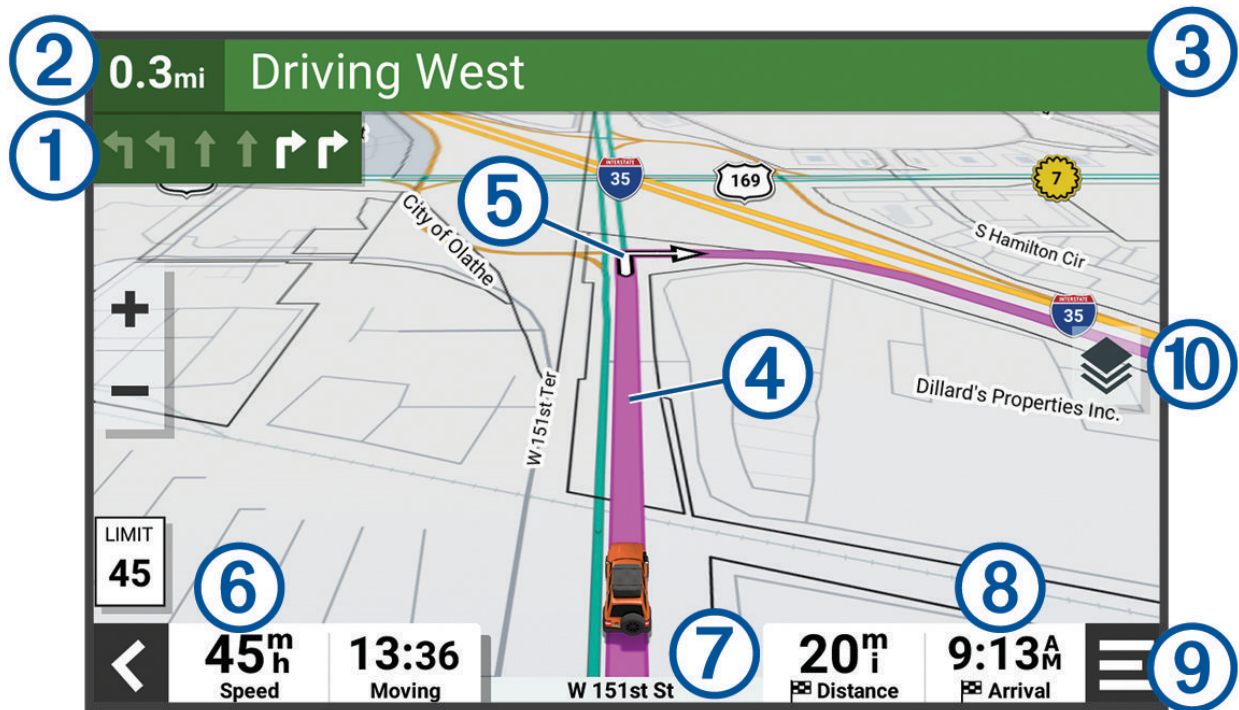

- ① Další akce na trase. Ukazuje další odbočku, výjezd nebo další akci a jízdní pruh, ve kterém byste měli jet, je-li dostupný.
- ② Vzdálenost k další akci.
- ③ Název ulice nebo výjezdu mající spojitost s další akci.
- ④ Zvýrazněná trasa na mapě.
- ⑤ Další akce na trase. Šipky na mapě ukazují polohu blížících se akcí.
- ⑥ Rychlost vozidla.
- ⑦ Název silnice, po které jedete.
- ⑧ Odhadovaná doba příjezdu.
TIP: Zobrazené informace můžete změnit stisknutím tohoto pole.
- ⑨ Nástroje mapy. Nabízí nástroje, které vám ukáží více informací o trase a okolí.
- ⑩ Vrstvy mapy. Umožňuje změnit orientaci mapy a přidat do jejího zobrazení topografické prvky a snímky BirdsEye.

Aktivní navádění do jízdnic pruhů

Když se blížíte k odbočce, výjezdu nebo křižovatce na trase, vedle mapy se zobrazí podrobná simulace silnice, pokud je dostupná. Barevná čára ① označuje správný pruh pro odbočení.

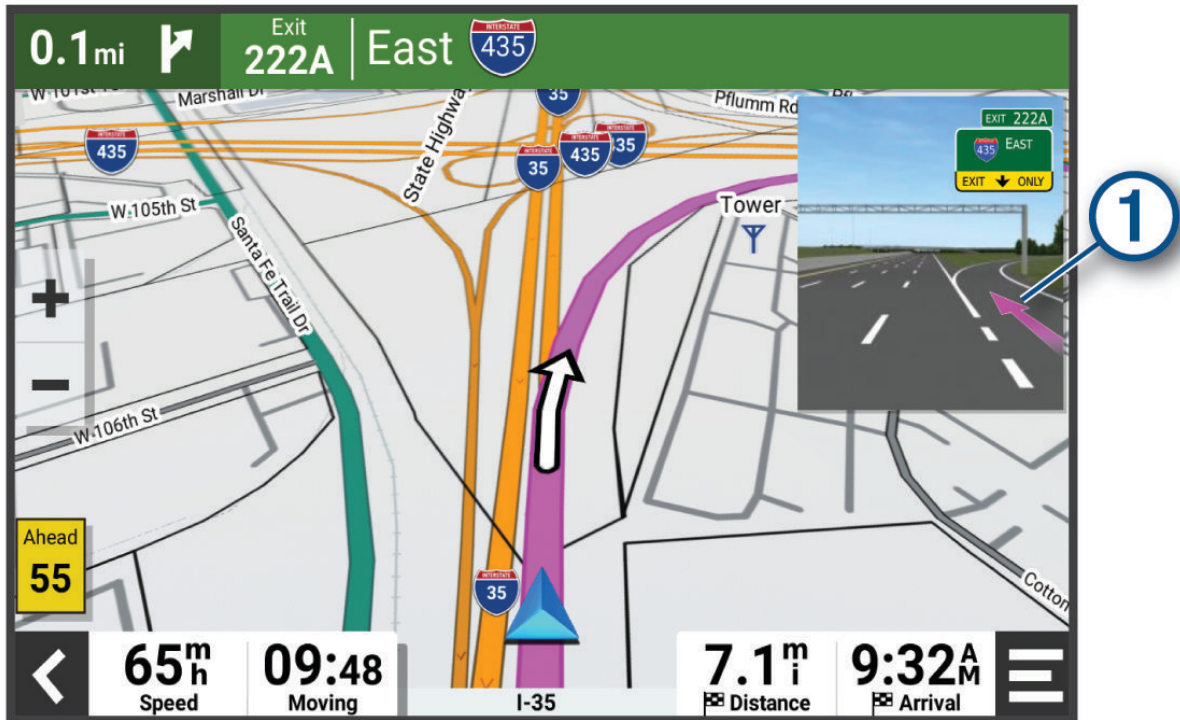

Sledování odboček a změn směru jízdy

Při navigování trasy můžete sledovat blížící se odbočky, změny jízdnic pruhů nebo změny směru jízdy pro vaši trasu.

- 1 Na stránce s mapou vyberte možnost:
 - Chcete-li při navigaci sledovat blížící se odbočky a změny směru jízdy, vyberte možnost  > **Odbočky**.
Nástroj mapy zobrazí vedle mapy několik dalších odboček nebo změny směru jízdy. Tento seznam se při navigaci trasy automaticky aktualizuje.
 - Chcete-li zobrazit úplný seznam odboček a změn směru jízdy pro celou trasu, vybere textový pruh v horní části mapy.
- 2 Vyberte odbočku nebo změnu směru jízdy (volitelné).
Zobrazí se podrobné informace. Je-li k dispozici, zobrazí se obrázek křižovatky pro křižovatky na hlavních silnicích.

Zobrazení celé trasy na mapě

- 1 Během jízdy podle navigace vyberte libovolné místo na mapě.
- 2 Vyberte ikonu .

Změna aktivní trasy

Přidání pozice k trase

Abyste mohli k trase přidat pozici, musí probíhat navigace po trase (*Zahájení trasy, strana 37*).

Polohy můžete přidat do střední části trasy nebo na její konec. Jako další cíl na trase můžete například přidat čerpací stanici.

TIP: Při vytváření složitých tras s větším množstvím cílů či plánovaných zastávek můžete využít plánovač tras a trasu naplánovat, rozvrhnout a uložit (*Plánování trasy, strana 25*).

- 1 Na mapě vyberte možnost  **Kam vést**.
- 2 Vyhledejte pozici.
- 3 Vyberte polohu.
- 4 Vyberte možnost **Jet!**.
- 5 Vyberte možnost:
 - Pokud chcete určitou pozici přidat jako další cíl na trase, vyberte možnost **Přidat jako další zastávku**.
 - Pokud chcete určitou pozici přidat na konec trasy, vyberte možnost **Př. jako posl. zastávku**.
 - Pokud chcete přidat určitou pozici a upravit pořadí cílů na trase, vyberte možnost **Přidat do aktivní trasy**.

Zařízení trasu přepočítá tak, aby v ní přidaná pozice byla zahrnuta a aby vás vedla do jednotlivých cílů v daném pořadí.

Tvarování trasy

Před vytvarováním trasy musíte trasu zahájit (*Zahájení trasy, strana 37*).

Směr trasy můžete změnit ručním tvarováním. Máte tak možnost vést trasu tak, aby se využila konkrétní silnice nebo aby trasa procházela konkrétní oblastí, aniž byste na trase přidali cíl.

- 1 Vyberte libovolné místo na mapě.
- 2 Vyberte možnost **Vytvarovat trasu**.

TIP: Výběrem ikony  můžete mapu přiblížit a vybrat přesnější polohu.

Zařízení přejde do režimu tvarování trasy a přepočítá trasu tak, aby vedla přes zvolenou polohu.
- 3 Vyberte možnost **Jet!**.
- 4 V případě potřeby vyberte možnost:
 - Pokud chcete ke trase přidat více tvarovacích bodů, vyberte na mapě další polohy.
 - Chcete-li bod odebrat, vyberte jej a zvolte možnost **Odebrat**.

Objížďka zpoždění, mýtného a oblastí

Objížďka zpoždění na trase

Než se budete moci vyhnout zpožděním na trase, musíte přijímat dopravní informace.

Ve výchozím nastavení zařízení optimalizuje trasu tak, aby se zpožděním na trase vyhýbalo automaticky. Pokud jste tuto možnost v dopravních nastaveních zakázali (*Nastavení dopravy, strana 54*), můžete zpoždění zobrazit a vyhnout se mu ručně.

- 1 Během navigace po trase zvolte možnost  **Doprava**.
- 2 Vyberte možnost **Jiná trasa**, pokud je k dispozici.
- 3 Vyberte možnost **Jet!**.

Vyhnout se placeným silnicím

Vaše zařízení se dokáže vyhnout vedení trasy přes oblasti, kde se vyžaduje mýtné, jako jsou například placené silnice, placené mosty nebo místa s dopravní zácpou. Zařízení může přesto do trasy placenou oblast zahrnout, pokud nejsou dostupné žádné jiné přiměřené trasy.

- 1 Vyberte možnost  > **Navigace** > **Vyhýbat se** > **Placené silnice**.
- 2 Vyberte možnost **Uložit**.

Vyhnout se použití dálniční známky

Obsahují-li mapová data ve vašem zařízení podrobné informace o dálniční známce, můžete se v každé zemi vyhnout silnicím, které vyžadují dálniční známku, nebo je naopak povolit.

POZNÁMKA: Tato funkce není k dispozici ve všech oblastech.

- 1 Vyberte možnost  > **Navigace** > **Mýtné** > **Dálniční známky**.
- 2 Vyberte zemi.
- 3 Vyberte možnost:
 - Pokud chcete být dotázáni pokaždé, než bude trasa vedena přes placenou oblast vyžadující dálniční známku, vyberte možnost **Vždy se zeptat**.
 - Chcete-li se vždy vyhnout silnicím vyžadujícím dálniční známku, vyberte možnost **Vyhnout se**.
 - Chcete-li vždy povolit silnice vyžadující dálniční známku, vyberte možnost **Povolit**.

Funkce vyhnutí se silnicím

- 1 Zvolte možnost  > **Navigace** > **Vyhýbat se**.
- 2 Zvolte funkce vyhnutí se silnicím ve svých trasách a poté možnost **Uložit**.

Vlastní objížďky

Vlastní objížďky vám umožňují vybrat určité oblasti nebo úseky cesty, kterým se chcete vyhnout. Když zařízení počítá trasu, vyhýbá se těmto oblastem a silnicím, pokud je dostupná jiná přijatelná trasa.

Objížďka cesty

- 1 Vyberte možnost  > **Navigace** > **Vlastní objížďky**.
- 2 V případě potřeby zvolte možnost **Přidat objížďku**.
- 3 Zvolte možnost **Přidat silnici pro objížďku**.
- 4 Vyberte počáteční bod úseku silnice, kterému se chcete vyhnout, a poté zvolte možnost **Další**.
- 5 Vyberte koncový bod úseku silnice a zvolte možnost **Další**.
- 6 Vyberte možnost **Hot..**

Objížďka oblasti



- 1 Vyberte možnost  > **Navigace** > **Vlastní objížďky**.
- 2 V případě potřeby zvolte možnost **Přidat objížďku**.
- 3 Zvolte možnost **Přidat oblast objížďky**.
- 4 Vyberte levý horní roh oblasti, kterou chcete objet, a zvolte možnost **Další**.
- 5 Vyberte pravý dolní roh oblasti, kterou chcete objet, a zvolte možnost **Další**.
Zvolená oblast je na mapě vystínována.
- 6 Vyberte možnost **Hot..**

Deaktivování vlastních objížďek

Uživatelskou objížďku můžete deaktivovat, aniž byste ji odstranili.



- 1 Vyberte možnost  > **Navigace** > **Vlastní objížďky**.
- 2 Vyberte objížďku.
- 3 Vyberte možnost  > **Vypnout**.

Odstranění vlastních objížděk

- 1 Vyberte možnost  > **Navigace** > **Vlastní objížděky** > .
- 2 Vyberte možnost:
 - Chcete-li odstranit všechny vlastní objížděky, vyberte možnost **Vybrat vše** > **Odstranit**.
 - Chcete-li odstranit jednu vlastní objížděku, vyberte ji a zvolte možnost **Odstranit**.

Příjezd do cíle

Když se budete blížit cíli, zařízení vám poskytne informace, které vám pomohou dokončit vaši trasu.

- Ikona  označuje polohu vašeho cíle na mapě a hlasová výzva vás informuje, že se blížíte k cíli.
- Při dojezdu k některým cílům vám zařízení automaticky nabídne vhodná parkoviště. Výběrem možnosti **Větší** si zobrazíte kompletní nabídku parkovišť (*Parkování v blízkosti cíle, strana 43*).
- Když zastavíte v cíli, zařízení automaticky ukončí trasu. Pokud zařízení automaticky nedetekuje, že jste dorazili do cíle, můžete trasu ukončit výběrem možnosti  > **Ukončit**.

Změna režimu pro výpočet trasy

- 1 Vyberte možnost  > **Navigace** > **Režim výpočtu**.
- 2 Vyberte možnost:
 - Vyberte možnost **Podrobná navig.**, pokud chcete vypočítat trasy v ulicích, které jsou rychlejší, ale ujetá vzdálenost může být delší.
 - Vyberte možnost **Přímo**, pokud chcete vypočítat terénní trasy nebo trasy z bodu do bodu v přímé linii.

Jízda po trase s funkcí Garmin Adventurous Routing™

Zařízení může vypočítat dobrodružné trasy preferující křivolaké silnice a kopce s omezením dálnic. Díky této funkci bude vaše cesta zábavnější, ale může se prodloužit čas nebo vzdálenost k cíli. Funkce Garmin Adventurous Routing není kompatibilní s terénními trasami.

POZNÁMKA: Tato funkce není dostupná ve všech mapových regionech ani u všech modelů zařízení.

- 1 Vyberte možnost **Kam vést** > **Kategorie**.
- 2 V případě potřeby vyberte podkategorii.
- 3 Vyberte polohu.
- 4 Vyberte možnost .
- 5 Pomocí posuvníku nastavte úroveň dobrodružnosti trasy.
- 6 Výběrem možnosti **Jet!**

Použití objížděky

Můžete použít objížděku určité vzdálenosti podél vaší trasy nebo objížděku podél konkrétních silnic. To je užitečné, pokud se setkáte se staveništi, uzavírkami nebo silnicemi ve špatném stavu.

- 1 Na mapě vyberte možnost  > **Upravit trasu**.
- 2 Vyberte možnost:
 - Chcete-li objet určitý úsek své trasy, vyberte možnost **Objížděka podle vzdálenosti**.
 - Chcete-li objet určitou silnici na trase, vyberte možnost **Objížděka podle silnice**.

Cesta domů

Při prvním spuštění trasy domů vás zařízení vyzve, abyste zadali domovskou destinaci.

- 1 Vyberte možnost **Kam vést** > **Domů**.
- 2 V případě potřeby zadejte domovskou destinaci.

Úprava domovské destinace

- 1 Vyberte možnost **Kam vést** >  > **Nastavit domovskou destinaci**.
- 2 Zadejte domovskou destinaci.

Parkování v blízkosti cíle

Zařízení vám pomůže najít parkovací místo v blízkosti vašeho cíle. Když se přiblížíte k některému cíli, zařízení vás automaticky vyzve k vyhledání parkování.

- 1 Vyberte možnost:
 - Když vás zařízení vyzve, můžete vybráním možnosti **Ano** vyhledat parkování v blízkosti.
 - Pokud nebudete zařízením vyzváni, vyberte možnost **Kam vést** > **Kategorie** > **Parkoviště** a zvolte možnost  > **Cíle**.
 - 2 Vyberte polohu parkoviště a zvolte možnost **Jet!** > **Přidat jako další zastávku**.
- Zařízení vás bude navigovat na parkoviště.

Doprava

OZNÁMENÍ

Společnost Garmin není odpovědná za přesnost nebo aktuálnost dopravních informací.

Vaše zařízení může poskytovat informace o dopravní situaci na silnici před vámi nebo na trase. Zařízení můžete nastavit tak, aby se snažilo vyhnout hustému provozu při výpočtu tras a hledalo nové trasy k cíli, pokud na aktivní trase dochází k velkým zpožděním (*Nastavení dopravy, strana 54*). Mapa dopravy umožňuje na mapě sledovat zpoždění dopravy ve vaší oblasti.

Aby vám zařízení mohlo poskytovat informace o dopravě, musí tyto informace přijímat.

- Všechny modely produktu mohou přijímat dopravní informace bez nutnosti placení předplatného prostřednictvím aplikace Tread.

Informace o dopravě nejsou k dispozici ve všech oblastech. Další informace o oblastech pokrytí dopravními informacemi naleznete na webové stránce garmin.com/traffic.



Příjem dopravních informací pomocí smartphonu

Zařízení může přijímat bezplatné dopravní informace, je-li připojeno ke smartphonu s aplikací Tread.



- 1 Připojte zařízení k aplikaci Tread (*Párování se smartphonem, strana 33*).
- 2 Na zařízení Tread - Overland Edition vyberte možnost  > **Doprava** a zkontrolujte, zda je zvolena možnost **Doprava**.

Zobrazení dopravy na mapě

Mapa dopravy zobrazuje barevně rozlišený dopravní ruch a zpoždění na blízkých silnicích.

- 1 V hlavním menu vyberte možnost  > **Navigace** > **Doprava**.
- 2 V případě potřeby vyberte možnost  > **Legenda** a zobrazte si legendu na mapě dopravy.

Vyhledávání dopravních událostí

- 1 V hlavním menu vyberte možnost  > **Navigace** > **Doprava**.
- 2 Vyberte možnost  > **Dopravní události**.
- 3 Vyberte položku ze seznamu.
- 4 Pokud existuje více než jedna dopravní událost, ostatní události zobrazíte pomocí šipek.

Vyhledávání a ukládání poloh

Mapy, které jsou nahrány v zařízení, obsahují polohy, jako jsou restaurace, hotely, autoservisy a podrobné údaje o ulicích. Menu Kam vést pomáhá najít cíl tak, že nabízí několik způsobů procházení, vyhledávání a ukládání informací.

V hlavním menu vyberte možnost **Kam vést**.

- Pokud chcete rychle vyhledat všechny polohy na svém zařízení, zvolte možnost **Vyhledat** (*Hledání polohy prostřednictvím řádku pro vyhledávání, strana 44*).
- Pokud chcete vyhledat adresu, zvolte možnost **Adresa**.
- Pokud chcete procházet nebo vyhledávat předem uložené body zájmu podle kategorie, zvolte možnost **Kategorie** (*Hledání pozice podle kategorie, strana 46*).
- Pokud chcete vyhledávat v blízkosti jiného města či oblasti, vyberte možnost  vedle aktuální oblasti vyhledávání (*Změna oblasti vyhledávání, strana 45*).
- Pokud chcete uložené polohy zobrazit a upravit, vyberte možnost **Trasové body** (*Ukládání poloh, strana 50*).
- Pokud si chcete zobrazit polohy, které jste naposledy vybrali ve výsledcích vyhledávání, vyberte možnost **Poslední nalezená** (*Zobrazení naposledy nalezených pozic, strana 49*).
- Chcete-li hledat kempy a autokempy, vyberte možnost **Ultimate Public Campgrounds** (*Hledání bodů zájmu aplikace Ultimate Campgrounds, strana 47*).
- Cestovatelská hodnocení Tripadvisor® je možné procházet a hledat výběrem možnosti **Tripadvisor** (*Hledání bodů zájmu aplikace Tripadvisor, strana 48*).
- Pokud chcete vyhledat národní parky a procházet mapy parků, zvolte možnost **Národní parky** (*Hledání národních parků, strana 47*).
- Pokud chcete navigovat na konkrétní zeměpisné souřadnice, zvolte možnost **Souřadnice** (*Hledání polohy pomocí souřadnic, strana 49*).

Hledání polohy prostřednictvím řádku pro vyhledávání

Řádek pro vyhledávání můžete použít pro hledání poloh zadáním kategorie, značky, adresy nebo názvu města.

1 Vyberte možnost **Kam vést**.

2 V řádku pro vyhledávání zvolte možnost **Vyhledat**.

3 Zadejte celý název hledaného termínu nebo jeho část.

Navrhované hledané termíny se budou zobrazovat pod řádkem pro vyhledávání.

4 Vyberte možnost:

- Pokud chcete vyhledat typ firmy, zadejte název kategorie (např. „kina“).
- Pokud chcete vyhledat název firmy, zadejte celý název nebo jeho část.
- Pokud chcete vyhledat adresu ve vaší blízkosti, zadejte číslo domu a název ulice.
- Pokud chcete vyhledat adresu v jiném městě, zadejte číslo domu, název ulice, město a stát.
- Pokud chcete vyhledat město, zadejte město a stát.
- Pokud chcete vyhledat souřadnice, zadejte souřadnice zeměpisné šířky a délky.

5 Vyberte možnost:

- Pokud chcete vyhledávat pomocí navrhovaného hledaného termínu, vyberte tento termín.
- Pokud chcete vyhledávat pomocí textu, který jste zadali, zvolte ikonu .

6 V případě nutnosti vyberte polohu.

Výsledky hledání polohy

Výsledky hledání polohy se zobrazují v seznamu s nejbližší polohou nahoře. Každá očíslovaná poloha se také zobrazuje v mapě. V seznamu se můžete posunout dolů a zobrazit si více výsledků.

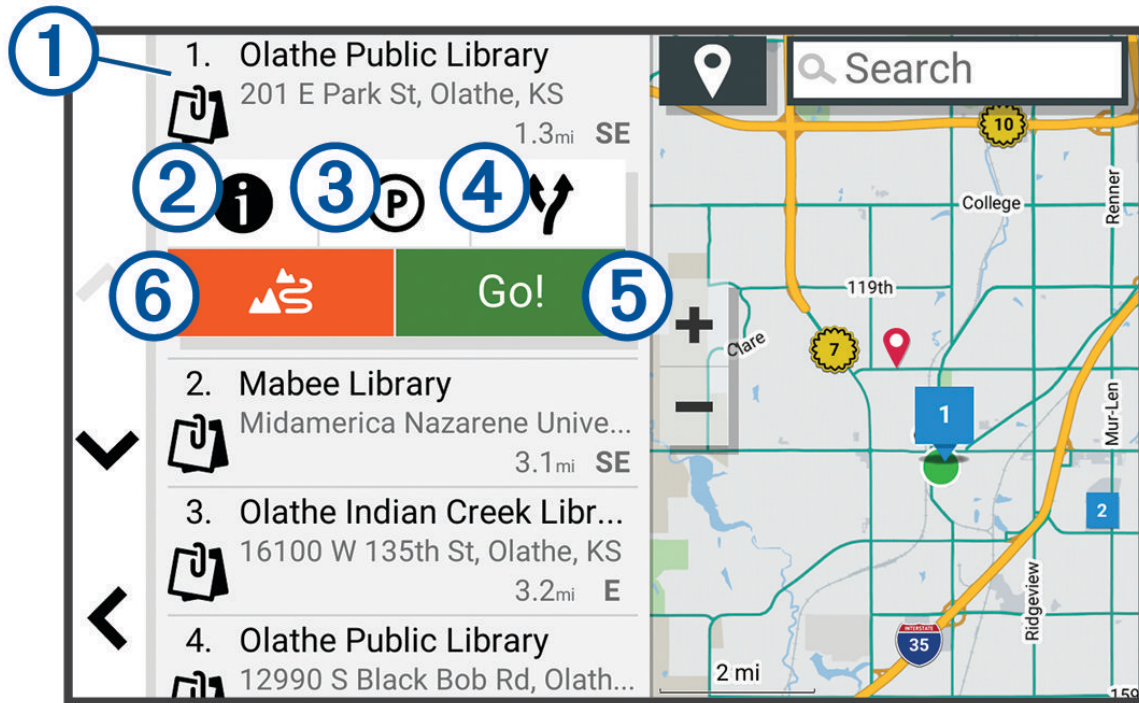

①	Výběrem polohy si zobrazíte menu možností.
② i	Zobrazí detailní informace o vybrané poloze.
③ P	Umožňuje vyhledat parkoviště v blízkosti dané polohy.
④ Y	Zobrazí alternativní trasy do příslušné pozice.
⑤ Jet!	Zahájí navigaci do příslušné polohy s použitím doporučené trasy.
⑥	Zahájí navigaci pomocí funkce Garmin Adventurous Routing.

Změna oblasti vyhledávání

Zařízení ve výchozím nastavení vyhledává v blízkosti vaší aktuální polohy. Můžete také vyhledávat v jiných oblastech, například v blízkosti cíle, jiného města nebo na trase.

- 1 Vyberte ikonu **Kam vést**.
- 2 Zvolte možnost .
- 3 Vyberte možnost.

Hledání pozice podle kategorie

- 1 Zvolte možnost **Kam vést**.
- 2 Vyberte kategorii nebo možnost **Kategorie**.
- 3 V případě potřeby vyberte podkategorii.
- 4 Vyberte pozici.

Navigace k bodům zájmu uvnitř budovy

POZNÁMKA: Tato funkce nemusí být dostupná ve všech oblastech ani u všech modelů produktů.

Je možné vytvořit trasu k bodu zájmu (POI) v rámci větší budovy, jako je například obchod v obchodním domě nebo konkrétní terminál na letišti.

- 1 Vyberte možnost **Kam vést > Vyhledat**.
- 2 Zadejte název místa a vyberte možnost .
- 3 Vyberte budovu.
Zobrazí se seznam kategorií bodů zájmu v daném místě.
- 4 Zvolte kategorii, vyberte polohu a poté vyberte možnost **Jet!**.

Zařízení vytvoří trasu na parkoviště nebo vchod do budovy co nejbližší danému bodu zájmu. Při příjezdu do cíle bude doporučené místo parkování označeno kostkovanou vlnkou. Označený bod představuje polohu bodu zájmu v budově.

Body zájmu

OZNÁMENÍ

Vaší povinností je seznámit se s veškerými případnými pravidly, předpisy nebo omezeními, která platí v bodech zájmu, a dodržovat je.

Bod zájmu je místo, které by pro vás mohlo být užitečné nebo zajímavé. Body zájmu jsou seřazeny podle kategorie a mohou zahrnovat oblíbené cíle na cestách, jako jsou čerpací stanice, restaurace, hotely a zábavní centra.

Zobrazení vašich trasových bodů Garmin Explore

- 1 Vyberte možnost  > **Dobrodružství > Explore**.
- 2 Vyberte typ dat.
- 3 Výběrem položky zobrazíte podrobnosti.

Synchronizace dat s účtem Garmin Explore

Chcete-li synchronizovat data s účtem, musíte se připojit k aplikaci Tread a aktivovat službu Garmin Explore.

S účtem Garmin Explore můžete synchronizovat data, jako jsou například prošlé trasy. Data tak můžete mít k dispozici na všech svých kompatibilních zařízeních. Zařízení provádí pravidelnou synchronizaci s účtem automaticky. Synchronizaci také můžete kdykoli provést ručně.

- 1 Vyberte možnost  > **Dobrodružství > Explore**.
- 2 Vyberte možnost .

Hledání národních parků

Modely zařízení obsahující mapy Severní Ameriky nebo Spojených států amerických obsahují také podrobné informace o národních parcích v USA. Můžete navigovat do národního parku nebo do lokality v rámci národního parku.

OZNÁMENÍ

Vaší povinností je seznámit se s veškerými případnými pravidly, předpisy nebo omezeními, která platí v národních parcích, a dodržovat je.

- 1 Vyberte možnost **Kam vést > Národní parky**.
Zobrazí se seznam národních parků. Nejbližší park bude uvedený nahoře.
- 2 Zvolte možnost **Vyhledat** a zadejte celé jméno parku nebo jeho část pro zúžení výsledků hledání (nepovinné).
- 3 Vyberte národní park.
Pod názvem parku se vám zobrazí seznam kategorií pro polohy služeb a vybavení parku.
- 4 Vyberte možnost:
 - Chcete-li navigovat do daného parku, vyberte možnost **Jet!**.
 - Pokud si chcete zobrazit více informací o parku nebo si projít informace o službách a vybavení parku, zvolte ikonu **i**.
 - Pokud chcete rychle vyhledat polohu v rámci parku, vyberte si ze seznamu pod názvem parku kategorii a zvolte polohu.

Hledání kempů

OZNÁMENÍ

Vaší povinností je seznámit se s veškerými případnými pravidly, předpisy nebo omezeními, která platí v kempech, a dodržovat je.

Vyberte možnost **Kam vést > Ultimate Public Campgrounds**.

Hledání bodů zájmu aplikace Ultimate Campgrounds

POZNÁMKA: Tato funkce není k dispozici ve všech oblastech.

OZNÁMENÍ

Vaší povinností je seznámit se s veškerými případnými pravidly, předpisy nebo omezeními, která platí v kempech a bodech zájmu, a dodržovat je.

Zařízení podporuje body zájmu služby Ultimate Campgrounds, které umožňují vyhledávání veřejných kempů v okolí.

- 1 Vyberte možnost **Kam vést > Ultimate Public Campgrounds**.
- 2 V případě potřeby vyberte možnost **Filtry vyhledávání**, nastavte požadované filtry a stiskněte tlačítko **Vyhledat**.
- 3 Vyberte polohu.

Hledání autokempů

POZNÁMKA: Tato funkce není k dispozici ve všech oblastech.

Vyberte možnost **Kam vést > PlanRV Parks**.

Hledání služeb pro karavany

POZNÁMKA: Tato funkce není k dispozici ve všech oblastech.

Můžete vyhledat blízké polohy, které nabízejí opravy, odtah a ostatní služby pro karavany.

Vyberte možnost **Kam vést > PlanRV Services**.

Hledání bodů zájmu aplikace iOverlander™

OZNÁMENÍ

Vaší povinností je seznámit se s veškerými případnými pravidly, předpisy nebo omezeními, která platí v kempech a bodech zájmu, a dodržovat je.

Zařízení podporuje body zájmu služby iOverlander, která umožňují vyhledání bodů zájmu užitečných při cestování, například kempů, opraven nebo nabídek ubytování.

- 1 Vyberte možnost **Kam vést > iOverlander**.
- 2 Vyberte kategorii.
- 3 Vyberte polohu.

Hledání bodů dobrodružství

OZNÁMENÍ

Vaší povinností je seznámit se s veškerými případnými pravidly, předpisy nebo omezeními, která platí v kempech a bodech zájmu, a dodržovat je.

Zařízení obsahuje speciální kategorii bodů zájmu, která vám umožňuje najít outdoorové body zájmu jako kempy, turistické trasy, trasy pro terénní vozidla, rybářské oblasti a vodní sporty.

- 1 Vyberte možnost **Kam vést > USFS Points**.
- 2 V případě potřeby vyberte možnost **Filtry vyhledávání**, nastavte požadované filtry a stiskněte tlačítko **Uložit**.
- 3 Vyberte polohu.

Tripadvisor

OZNÁMENÍ

Společnost Garmin není odpovědná za přesnost nebo aktuálnost informací z webu Tripadvisor.

Vaší povinností je seznámit se s veškerými případnými pravidly, předpisy nebo omezeními, která platí v bodech zájmu, a dodržovat je.

Zařízení obsahuje cestovatelská hodnocení Tripadvisor. Hodnocení Tripadvisor se zobrazují automaticky v seznamu výsledků hledání pro příslušné restaurace, hotely a atrakce. Můžete také vyhledat body zájmu aplikace Tripadvisor v blízkosti a řadit je podle vzdálenosti nebo popularity.

Hledání bodů zájmu aplikace Tripadvisor

- 1 Vyberte možnost **Kam vést > Tripadvisor**.
- 2 Vyberte kategorii.
- 3 V případě potřeby vyberte podkategorii.
Zobrazí se body zájmu Tripadvisor v blízkosti pro zvolenou kategorii.
- 4 Výběrem možnosti **Třídít výsledky** filtrujte zobrazené body zájmu podle vzdálenosti nebo oblíbenosti (volitelné).
- 5 Vyberte možnost **Q** a zadejte hledaný termín (volitelné).

Vyhledání parkování v blízkosti aktuální polohy

- 1 Zvolte možnost **Kam vést > Kategorie > Parkoviště**.
- 2 Vyberte pozici parkoviště.
- 3 Vyberte možnost **Jet!**.

Vyhledání parkování v blízkosti určené polohy

- 1 Vyberte možnost **Kam vést**.
- 2 Vyhledejte polohu.
- 3 Z výsledků vyhledávání vyberte polohu.
- 4 Vyberte ikonu .
Zobrazí se seznam parkovišť v blízkosti vybrané polohy.
- 5 Vyberte pozici parkoviště.
- 6 Vyberte možnost **Jet!**.

Nástroje pro hledání

Nástroje pro hledání umožňují vyhledat konkrétní typy poloh prostřednictvím reakcí na výzvy na obrazovce.

Nalezení adresy

POZNÁMKA: Pořadí kroků se může změnit v závislosti na mapových datech načtených v zařízení.

- 1 Vyberte možnost **Kam vést**.
- 2 V případě potřeby vyberte ikonu  pro hledání v blízkosti jiného města či oblasti.
- 3 Vyberte možnost **Adresa**.
- 4 Zadejte informace o adrese podle pokynů na obrazovce.
- 5 Vyberte adresu.

Hledání polohy pomocí souřadnic

Polohu lze vyhledat pomocí souřadnic zeměpisné šířky a délky.

- 1 Vyberte možnost **Kam vést** > **Souřadnice**.
- 2 V případě potřeby vyberte položku  a změňte formát souřadnic nebo datum.
- 3 Vyberte možnost **Souřadnice**.
- 4 Zadejte souřadnice zeměpisné šířky a délky a potvrďte tlačítkem **Hot..**
- 5 Vyberte možnost:
 - Chcete-li souřadnice uložit jako polohu, vyberte možnost **Uložit**.
 - Chcete-li navigovat na dané souřadnice, vyberte možnost **Jet!**.

Hledání čerpacích stanic a cen

Chcete-li tuto funkci používat, musí být zařízení připojeno k podporovanému telefonu se spuštěnou aplikací Tread (*Párování se smartphonem, strana 33*).

Můžete vyhledat blízké čerpací stanice a porovnat ceny paliva.

- 1 Zvolte možnost **Kam vést** > **Ceny paliva**.
- 2 V případě nutnosti zvolte možnost  > **Typ paliva** a vyberte typ paliva. Zvolte možnost **Uložit**.
- 3 Vyberte čerpací stanici.

Zobrazení naposledy nalezených pozic

Zařízení má v paměti uloženou historii posledních 50 poloh, které jste našli.

Vyberte možnost **Kam vést** > **Poslední nalezená**.

Vymazání seznamu naposledy nalezených poloh

Vyberte možnost **Kam vést** > **Poslední nalezená** >  > **Vymazat** > **Ano**.

Zobrazení aktuálních informací o poloze

Stránku Kde se nacházím? můžete využít k zobrazení informací o aktuální poloze. Tato funkce je užitečná v případě tísňového volání, když potřebujete volané osobě sdělit svoji polohu.

Na stránce s mapou zvolte vozidlo.

Vyhledání záchranných složek a paliva

Pomocí stránky Kde se nacházím? můžete vyhledat nejbližší nemocnice, policejní stanice a čerpací stanice.

- 1 Na stránce s mapou zvolte vozidlo.
- 2 Vyberte možnost **Nemocnice, Policejní stanice, Palivo** nebo **Asistenční služba**.
POZNÁMKA: Některé kategorie služeb nejsou k dispozici ve všech oblastech.
Zobrazí se seznam poloh pro vybranou službu, přičemž nejbližší polohy budou nahoře.
- 3 Vyberte polohu.
- 4 Vyberte možnost:
 - Chcete-li navigovat do dané polohy, vyberte možnost **Jet!**.
 - Pokud chcete zobrazit telefonní číslo a další podrobnosti polohy, vyberte ikonu **i**.

Získání popisu trasy do aktuální polohy

Pokud potřebujete někomu sdělit, jak se dostat k vaší aktuální poloze, zařízení vám může poskytnout popis trasy.

- 1 Na stránce s mapou zvolte vozidlo.
- 2 Vyberte možnost  > **Popis trasy ke mně**.
- 3 Vyberte počáteční polohu.
- 4 Vyberte možnost **Vybrat**.

Přidání zkratky

Do menu Kam vést? je možné přidat zkratky. Zkratka může odkazovat na polohu, kategorii nebo na nástroj pro vyhledávání.

Menu Kam vést? může obsahovat až 36 ikon zástupců.

- 1 Zvolte možnost **Kam vést > Přidat zkratku**.
- 2 Vyberte položku.

Odebrání zkratky

- 1 Vyberte možnost **Kam vést >  > Odebrat zkratky**.
- 2 Vyberte zkratku, kterou chcete odebrat.
- 3 Opětovným výběrem zkratku potvrďte.
- 4 Vyberte možnost **Hot..**

Ukládání poloh

Uložení polohy

- 1 Vyhledejte polohu (*Hledání pozice podle kategorie, strana 46*).
- 2 Z výsledků vyhledávání vyberte polohu.
- 3 Vyberte možnost **i** > **Uložit**.
- 4 V případě potřeby zadejte název a zvolte možnost **Hot..**
- 5 Vyberte možnost **Uložit**.



Uložení trasového bodu na mapě

- 1 Vyberte možnost **Mapa**.
- 2 Přetáhněte a přiblížte mapu tak, aby zobrazovala oblast, kterou chcete prohledat.
- 3 Vyberte možnost:
 - Vyberte značku polohy.
 - Vyberte bod, například ulici, křižovatku nebo polohu adresy.
- 4 Vyberte možnost .
- 5 Zadejte název a zvolte možnost **Uložit**.

Uložení aktuální polohy

- 1 Na stránce s mapou zvolte ikonu vozidla.
- 2 Vyberte možnost **Uložit**.
- 3 Zadejte název a vyberte možnost **Hot..**



Úprava uložené polohy

- 1 Vyberte možnost **Kam vést > Trasové body**.
- 2 V případě potřeby vyberte kategorii.
- 3 Vyberte polohu.
- 4 Vyberte možnost .
- 5 Vyberte možnost  > **Upravit**.
- 6 Proveďte jednu z následujících akcí:
 - Vyberte možnost **Název**.
 - Vyberte možnost **Telefonní číslo**.
 - Vyberte možnost **Kategorie** a přiřaďte kategorii k oblíbené poloze.
 - Chcete-li změnit symbol používaný k označení oblíbené polohy na mapě, zvolte možnost **Symbol mapy**.
- 7 Upravte informace.
- 8 Vyberte možnost **Hot..**

Přiřazení kategorií k uložené poloze

Při organizaci oblíbených poloh lze přidávat vlastní kategorie.

POZNÁMKA: Kategorie se v menu Oblíbené polohy nezobrazí, dokud neuložíte alespoň 12 oblíbených poloh.

- 1 Vyberte možnost **Kam vést > Trasové body**.
- 2 Vyberte polohu.
- 3 Vyberte možnost .
- 4 Vyberte možnost  > **Upravit > Kategorie**.
- 5 Zadejte jeden nebo více názvů kategorií a odděluje je čárkami.
- 6 V případě potřeby vyberte navrhovanou kategorii.
- 7 Vyberte možnost **Hot..**

Odstranění uložené polohy

POZNÁMKA: Odstraněné polohy nelze obnovit.

- 1 Vyberte možnost **Kam vést > Trasové body**.
- 2 Vyberte možnost  > **Odstranit**.
- 3 Zaškrtněte políčko u oblíbených, které chcete odstranit, a zvolte možnost **Odstranit**.

Asistenční funkce a upozornění pro řidiče

UPOZORNĚNÍ

Funkce upozornění pro řidiče a rychlostních limitů slouží pouze pro informaci a nezavazují vás odpovědnosti za dodržování rychlostních limitů uvedených na značkách a pravidel bezpečné jízdy za každých okolností. Společnost Garmin nepřijímá žádnou odpovědnost za jakékoli dopravní pokuty nebo soudní předvolání, která obdržíte z důvodu nedodržování platných dopravních předpisů a značek.

Zařízení poskytuje funkce, které vás podporují v bezpečnější jízdě a zvyšují efektivitu i při jízdě ve známé oblasti. Zařízení přehraje zvukový tón nebo zprávu a zobrazí informace pro každé upozornění. Některé typy upozornění pro řidiče umožňují aktivovat nebo deaktivovat zvukový tón. Všechna upozornění nejsou dostupná ve všech oblastech.

Školy: Zařízení přehraje tón a zobrazí rychlostní limit (je-li k dispozici) pro blížící se školu nebo oblast, kde se pohybují děti školního věku.

Rychlostní limit překročen: Zařízení přehraje tón a zobrazí červenou hranici na ikoně rychlostního limitu, pokud překročíte stanovený rychlostní limit pro příslušnou silnici.

Rychlostní limit snížen: Zařízení přehraje tón a zobrazí blížící se rychlostní limit, abyste se mohli připravit na změnu rychlosti jízdy.

Železniční přejezd: Zařízení přehraje tón, který oznamuje blížící se železniční přejezd.

Zvířata přecházející vozovku: Zařízení přehraje tón, který oznamuje blížící se místo, kde zvířata přecházejí vozovku.

Zatáčky: Zařízení přehraje tón, který oznamuje zatáčku na silnici.

Hustý provoz: Zařízení přehraje tón, který oznamuje místo s hustým provozem, pokud se k němu blížíte vyšší rychlostí. Aby bylo možné tuto funkci používat, musí zařízení přijímat dopravní informace ([Doprava](#), strana 43).

Staveniště: Zařízení přehraje tón a zobrazí zprávu, když se přiblížíte ke staveništi.

Uzávěrka pruhu: Zařízení přehraje tón a zobrazí zprávu, když se přiblížíte k uzávěrce pruhu.

Plánování přestávky: Zařízení přehraje tón a doporučí vám zastavit na odpočívadle, pokud jste jeli dlouho bez zastavení.

Nebezpečí nárazu o silnici: Zařízení přehraje tón, když se přiblížíte silnici, kde by mohlo vaše vozidlo zavazit podvozkem o silnici.

Boční vítr: Zařízení přehraje tón a zobrazí zprávu, když se přiblížíte silnici, na které hrozí nebezpečí bočního větru.

Úzká silnice: Zařízení přehraje tón a zobrazí zprávu, když se přiblížíte silnici, která může být pro vaše vozidlo příliš úzká.

Prudký kopec: Zařízení přehraje tón a zobrazí zprávu, když se přiblížíte prudkému kopci.

Hranice státu a země: Zařízení přehraje tón a zobrazí zprávu, když se přiblížíte hranicím státu nebo země.

Vypnout propan: Zařízení přehraje tón a zobrazí zprávu, když se přiblížíte oblasti, ve které je nutné vypnout propan.

Aktivace nebo deaktivace upozornění pro řidiče

Máte možnost aktivovat nebo deaktivovat několik upozornění pro řidiče.

- 1 Vyberte možnost  > Podpora řízení > Upozornění pro řidiče.
- 2 Zaškrtněte nebo zrušte zaškrtnutí políčka vedle jednotlivých příjemců.

Nastavení

Nastavení navigace

Vyberte možnost  > **Navigace**.

Režim výpočtu: Nastaví metodu výpočtu trasy.

Přepočet trasy: Nastaví předvolby přepočtu při navigaci mimo aktivní trasu.

Vyhýbat se: Nastaví, kterým typům silnic na trase se chcete vyhnout.

Vlastní objíždky: Umožní vám vyhnout se určitým oblastem nebo silnicím.

Nízkoemisní zóny: Nastaví předvolby objížděk pro oblasti s ekologickými nebo emisními omezeními, která mohou být vyžadována pro vaše vozidlo.

Omezený režim: Zakáže všechny funkce, které vyžadují značnou míru pozornosti obsluhující osoby.

Jazyk hlasové nápovědy: Nastaví jazyk pro hlasové výzvy navigace.

Historie cestování: Umožňuje zařízení uložit záznam o všech místech, do kterých se dostanete. Umožní zobrazit protokol trasy, používat funkci Historie tras a používat navrhované trasy myTrends™.

Vymazat historii cestování: Umožní vymazat celou historii cestování ze zařízení.

Nastavení mapy a vozidla

Vyberte možnost  > **Zobrazení mapy**.

Ikona vozidla v mapě: Nastaví ikonu vozidla, která představuje vaši pozici na mapě.

Zobrazení mapy jízdy: Nastaví perspektivu mapy.

Detail mapy: Nastaví úroveň detailů na mapě. Pokud zvolíte detailnější zobrazení, mapa se bude vykreslovat pomaleji.

Téma mapy: Změní barvu mapových dat.

Vrstvy mapy: Nastaví data zobrazovaná na stránce mapy (*Přizpůsobení vrstev mapy, strana 21*).

Terénní silnice a cesty: Nastaví cesty viditelné na mapě. Cesty jsou organizované podle přístupnosti pro vozidlo.

Automatické měřítko: Automaticky vybírá úroveň přiblížení pro optimální použití na mapě. Je-li vypnuté, je třeba provádět přiblížení nebo oddálení ručně.

Přesk. potvrz. příš. zast.: Nastaví zobrazení potvrzovací zprávy, když na trase přeskočíte polohu.

Jednotky: Nastavuje měrné jednotky.

myMaps: Nastaví instalované mapy používané zařízením.

Aktivace map

Je možné zapnout mapové produkty nainstalované v zařízení.

TIP: Chcete-li zakoupit další mapové produkty, přejděte na webovou stránku garmin.com/maps.

1 Vyberte možnost  > **Zobrazení mapy** > **myMaps**.

2 Vyberte mapu.

Připojení k bezdrátové síti

1 Vyberte možnost  > **Bezdrátové sítě** > **Wi-Fi**.

2 V případě potřeby zapněte bezdrátovou síť pomocí přepínače.

3 Vyberte bezdrátovou síť.

4 V případě potřeby zadejte šifrovací klíč.

Zařízení se připojí k bezdrátové síti. Zařízení si zapamatuje informace o síti a při vaší příští návštěvě daného místa se automaticky připojí.

Zapnutí bezdrátové technologie Bluetooth

Vyberte možnost  > **Bezdrátové sítě** > **Bluetooth**.

Nastavení podpory řízení

Vyberte možnost  > Podpora řízení.

Upozornění pro řidiče: Zapíná zvukové upozornění pro jednotlivé typy upozornění řidiče (*Asistenční funkce a upozornění pro řidiče, strana 52*).

Varovné body: Upozorní vás, když se přiblížíte k rychlostním radarům nebo kamerám na semaforech.

Náhled trasy: Zobrazí náhled hlavních silnic na vaší trase po spuštění navigace.

Plánování přestávek: Připomíná, že si máte udělat přestávku a zobrazuje služby na trase, pokud řídíte delší dobu. Upozornění na přestávky a návrhy služeb na trase si můžete zapnout nebo vypnout.

Nastavení dopravy

V hlavním menu vyberte možnost  > Doprava

Doprava: Aktivuje funkci informací o dopravě.

Aktuální poskytovatel: Nastaví poskytovatele dopravních informací pro použití dopravních informací. Možnost Automaticky automaticky vybere nejlepší dostupné dopravní informace.

Předplatné: Zobrazí seznam aktuálních předplatných dopravních informací.

Optimalizovat trasu: Aktivuje v zařízení využívání optimalizované alternativní trasy automaticky nebo na vyžádání (*Objížďka zpoždění na trase, strana 40*).

Nastavení displeje

Vyberte možnost  > Zařízení > Displej.

Úroveň jasu: Nastavuje na vašem zařízení úroveň jasu displeje.

Tmavý režim: Zapíná nebo vypíná tmavý režim.

Tapeta: Slouží k nastavení tapety pozadí vašeho zařízení.

Prodleva displeje: Umožní nastavit dobu nečinnosti zařízení čerpajícího energii z baterie, po které zařízení vypne displej.

Velikost písma: Zvětšuje nebo zmenšuje velikost písma vašeho zařízení.

Úprava zvuku a hlasitosti oznámení

1 Vyberte možnost  > Zařízení > Zvuk a oznámení.

2 Pomocí posuvníků upravte zvuk a hlasitost oznámení.

Nastavení jazyka textu systému

Můžete si zvolit textový jazyk softwaru zařízení.

1 Vyberte možnost  > Osobní > Jazyk a vstup > Jazyk.

2 Vyberte jazyk.

Nastavení data a času

Vyberte možnost  > Systém > Datum a čas.

Použít čas ze sítě: Automaticky nastavuje časovou zónu na základě informací z připojené sítě.

Použít časovou zónu ze sítě: Nastaví časovou zónu v zařízení, když je vypnuta funkce Použít čas ze sítě.

Použít 24hodinový formát: Aktivuje nebo deaktivuje 24hodinový formát času.

Nastavení zařízení

Vyberte možnost  > Informace o zařízení.

Právní informace: Umožňuje vám prohlížet licenční dohodu s koncovým uživatelem (EULA) a informace o softwarové licenci.

Informace o předpisech: Zobrazuje informace o předpisech a údaje o shodě na elektronickém štítku.

Informace o zařízení Garmin: Zobrazuje informace o hardwarové a softwarové verzi.

Zapnutí a vypnutí služeb určování polohy

Aby zařízení mohlo určit vaši polohu, počítat trasy a poskytovat navigační pomoc, musí být zapnuty služby určování polohy. Služby určování polohy můžete vypnout, abyste mohli naplánovat trasu i na místech bez signálu GPS. Když jsou služby určování polohy vypnuty, zařízení při výpočtu a simulaci tras využívá simulátor GPS.

TIP: Vypnutí služeb určování polohy pomáhá šetřit energii baterie.

- 1 Vyberte možnost  > **Osobní** > **Poloha**.
- 2 Přepínačem zapněte nebo vypněte služby určování polohy.

Informace o zařízení

Zobrazení elektronického štítku s informacemi o předpisech a údajích o kompatibilitě

- 1 V menu nastavení přejeďte prstem na konec menu.
- 2 Vyberte možnost **Informace o zařízení** > **Informace o předpisech**.

Technické údaje Tread - Overland Edition

Odolnost proti vodě	IEC 60529 IP67 ¹
Rozsah provozních teplot	-20 až 55 °C (-4 až 131 °F)
Rozsah nabíjecí teploty	0 až 45 °C (32 až 113 °F)
Vstup napájení (napájecí kabel do vozidla nebo externí napájení)	12 až 30 V DC
Typ baterie	Lithiová baterie
Rozsah napětí baterie	3,5 V až 4,1 V
Bezdrátové frekvence a přenosový výkon (Tread - Overland Edition)	2,4 GHz při maximální hodnotě 9,9 dBm 5,1 GHz při maximální hodnotě 12,8 dBm 5,2 GHz při maximální hodnotě 15,1 dBm 1,6 GHz při maximální hodnotě 31,7 dBm
Bezdrátové frekvence a přenosový výkon (Tread XL - Overland Edition)	2,4 GHz při maximální hodnotě 9,5 dBm 5,1 GHz při maximální hodnotě 12,8 dBm 5,2 GHz při maximální hodnotě 15,6 dBm 1,6 GHz při maximální hodnotě 31,7 dBm

Nabíjení zařízení

POZNÁMKA: Tento výrobek třídy III musí být napájen zdrojem energie LPS.

Baterii v zařízení můžete nabíjet libovolným z těchto způsobů.

- Vložte zařízení do držáku a připojte držák ke zdroji napájení ve vozidle.
- Zařízení připojte k volitelnému příslušenství napájecího adaptéru, například k síťovému napájecímu adaptéru pro místní elektrickou síť.

Můžete zakoupit schválený adaptér Garmin AC-DC, vhodný pro použití v domácnosti a v kanceláři, od prodejce Garmin nebo na adrese www.garmin.com. Pokud je zařízení připojeno k adaptéru jiného výrobce, může se nabíjet pomalu.

¹ Zařízení je chráněno proti vniknutí prachu a vydrží náhodné vystavení vodě až do hloubky 1 m po dobu až 30 min.

Údržba zařízení

Centrum podpory Garmin

Nápovědu a informace, jako jsou například návody k produktům, často kladené dotazy, videa a zákaznická podpora, naleznete na webové stránce support.garmin.com.

Aktualizace map a softwaru

Pro co nejlepší fungování navigace je potřeba aktualizovat mapy a software vašeho zařízení.

Aktualizace map nabízejí nejnovější dostupné změny cest a poloh v mapách, které používá vaše zařízení. Díky aktuálním mapám je vaše zařízení schopno vyhledávat naposledy přidané polohy a přesněji vypočítávat trasy. Aktualizace map jsou velké a jejich dokončení může trvat několik hodin.

Aktualizace softwaru nabízejí změny a vylepšení pro funkce a ovládání zařízení. Aktualizace softwaru jsou malé a jejich provedení zabere jen několik minut.

Zařízení můžete aktualizovat dvěma způsoby.

- Můžete zařízení připojit k síti Wi-Fi a provést aktualizaci přímo na zařízení (doporučeno). Tato možnost poskytuje pohodlný způsob aktualizace zařízení bez nutnosti připojení k počítači.
- Můžete zařízení připojit k počítači a provést aktualizaci pomocí aplikace Garmin Express™ (garmin.com/express).

Aktualizace map a softwaru prostřednictvím sítě Wi-Fi

OZNÁMENÍ

Aktualizace map a softwaru mohou vyžadovat stahování velkých souborů do zařízení. Na stahování se mohou vztahovat datové limity nebo poplatky vašeho poskytovatele připojení k internetu. Více informací o datových limitech a poplatcích vám poskytne váš poskytovatel připojení.

Mapy a software můžete aktualizovat, zatímco je zařízení připojeno k síti Wi-Fi poskytující přístup k internetu. Takto můžete zařízení udržovat aktualizované bez nutnosti připojení k počítači.

1 Pomocí přiloženého kabelu USB připojte zařízení k externímu napájení.

POZNÁMKA: Napájecí adaptér USB není součástí balení. Chcete-li zakoupit doplňkový napájecí adaptér, přejděte na stránku garmin.com.

2 Připojte zařízení k síti Wi-Fi (*Připojení k bezdrátové síti, strana 53*).

Když je zařízení připojeno k síti Wi-Fi, kontroluje dostupné aktualizace, a pokud je některá k dispozici, zobrazí upozornění.

3 Proveďte jednu z následujících akcí:

- Když se objeví oznámení o aktualizaci, posuňte prstem shora dolů po obrazovce a vyberte možnost **Je k dispozici aktualizace..**
- Chcete-li hledat aktualizace manuálně, vyberte možnost  > **Nástroje** > **Aktualizace systému.**

Zařízení zobrazí dostupné aktualizace map a softwaru. Když je dostupná aktualizace, zobrazí se v části Mapa nebo Software položka **K dispozici je aktualizace.**

4 Proveďte jednu z následujících akcí:

- Chcete-li nainstalovat všechny dostupné aktualizace, vyberte možnost **Stáhnout.**
- Chcete-li instalovat pouze aktualizace map, vyberte možnost **Mapa.**
- Chcete-li instalovat pouze aktualizace softwaru, vyberte možnost **Software.**

5 V případě potřeby si přečtete licenční ujednání a výběrem možnosti **Přijmout vše** potvrďte svůj souhlas.

POZNÁMKA: Pokud s podmínkami licence nesouhlasíte, můžete vybrat možnost Odmítnout. Tím se proces aktualizace zastaví. Dokud nepřijmete licenční podmínky, nelze aktualizace nainstalovat.

6 Ponechejte zařízení připojené k externímu napájení a v dosahu sítě Wi-Fi, dokud se proces aktualizace nedokončí.

POZNÁMKA: Pokud se proces aktualizace map před dokončením přeruší nebo zruší, mohou v zařízení chybět data map. Oprava chybějících mapových dat vyžaduje novou aktualizaci mapy.

Aktualizace produktů



Na počítači si nainstalujte aplikaci Garmin Express (www.garmin.com/express).

Získáte tak snadný přístup k následujícím službám pro zařízení Garmin:

- Aktualizace softwaru
- Aktualizace mapy
- Registrace produktu

Aktualizace map a softwaru pomocí služby Garmin Express

Pokud chcete stáhnout a nainstalovat nejnovější aktualizace map a softwaru pro vaše zařízení, můžete použít aplikaci Garmin Express.

- 1 Pokud nemáte aplikaci Garmin Express nainstalovanou ve svém počítači, přejděte na stránku garmin.com/express a proveďte její instalaci podle zobrazených pokynů.
- 2 Otevřete aplikaci  Garmin Express.
- 3 Připojte zařízení k počítači pomocí kabelu USB.
Menší konec kabelu připojte k portu USB  na zařízení Tread - Overland Edition a větší konec připojte k dostupnému portu USB na počítači.



- 4 V aplikaci Garmin Express vyberte možnost **Přidejte zařízení**.
Aplikace Garmin Express vyhledá vaše zařízení a zobrazí jeho název a sériové číslo.
- 5 Klikněte na možnost **Přidat zařízení**, a podle zobrazených pokynů přidejte své zařízení do aplikace Garmin Express.
Po dokončení nastavení zobrazí aplikace Garmin Express aktualizace dostupné pro vaše zařízení.

Aktualizace jsou k dispozici

Poslední kontrola: Právě teď 

Odhadovaná doba instalace: 1 hodina a 37 minut

[Zobrazit podrobnosti](#)

[Instalovat vše](#)

6 Vyberte možnost:

- Chcete-li nainstalovat všechny dostupné aktualizace, klikněte na možnost **Instalovat vše**.
- Pokud chcete instalovat konkrétní aktualizaci, klikněte na možnost **Zobrazit podrobnosti** a poté vedle požadované aktualizace na možnost **Instalovat**.

Aplikace Garmin Express stáhne a nainstaluje aktualizace do vašeho zařízení. Aktualizace map jsou velmi velké a tento proces může trvat delší dobu, pokud máte pomalé připojení k internetu.

POZNÁMKA: Pokud je aktualizace map pro interní úložiště zařízení příliš velká, může vás software kvůli zvýšení místa na ukládání vyzvat k instalaci karty microSD do zařízení (*Vložení paměťové karty s mapami a daty, strana 65*).

7 Dokončete instalaci aktualizací podle pokynů zobrazených během procesu aktualizace.

V průběhu procesu aktualizace může například aplikace Garmin Express požadovat odpojení a opětovné připojení zařízení.

Péče o zařízení

OZNÁMENÍ

Vyvarujte se upuštění zařízení na zem.

Neskladujte zařízení na místech, která jsou vystavena zvýšenému působení extrémních teplot, protože by mohlo dojít k jeho poškození.

Nikdy nepoužívejte pro ovládání dotykové obrazovky tvrdé nebo ostré předměty, mohlo by dojít k jejímu poškození.

Čištění vnějšího krytu

OZNÁMENÍ

Nepoužívejte chemické čističe a rozpouštědla, protože by mohly poškodit plastové součásti.

- 1 Vyčistěte vnější kryt zařízení (kromě dotykové obrazovky) pomocí tkaniny namočené v roztoku jemného čisticího prostředku.
- 2 Otřete ho do sucha.

Čištění dotykové obrazovky

- 1 Použijte jemnou, čistou tkaninu, která nepouští chloupky.
- 2 V případě potřeby tkaninu lehce navlhčete vodou.
- 3 Pokud používáte vlhkou tkaninu, vypněte zařízení a odpojte zařízení od zdroje napájení.
- 4 Jemně tkaninou otřete obrazovku.

Zabránění krádeži

- Odstraňte zařízení a držák z dohledu, pokud je nepoužíváte.
- Odstraňte zbytky, které zůstaly na čelním skle z přísavného držáku.
- Nenechávejte zařízení na palubní desce.

Restartování zařízení

Přestane-li zařízení fungovat, můžete jej restartovat.

Podržte zapínací tlačítko po dobu 12 sekund.

Vyjmutí zařízení z držáku

- 1 Vysuňte jazýček zámku na držáku.
- 2 Uchopte zařízení za horní a dolní hranu.
- 3 Zatáhněte dolní hranu zařízení směrem k sobě, aby se uvolnila od magnetu.
Zatáhnete-li za zařízení směrem k sobě, může dojít k uvolnění kolébky z přísavného držáku.

Odstranění problémů

Zařízení nevyhledává satelitní signály

- Ověřte, zda je zapnuta služba určování polohy (*Zapnutí a vypnutí služeb určování polohy*, strana 55).
- Zařízení vezměte mimo garáže a dál od vysokých budov a stromů.
- Stůjte v klidu po dobu několika minut.

Baterie nevydrží příliš dlouho nabitá

- Snižte jas obrazovky (*Nastavení displeje*, strana 54).
- Zkraťte dobu prodlevy displeje (*Nastavení displeje*, strana 54).
- Snižte hlasitost (*Úprava zvuku a hlasitosti oznámení*, strana 54).
- Když bezdrátové zařízení Wi-Fi nepoužíváte, vypněte ho (*Připojení k bezdrátové síti*, strana 53).
- Když zařízení nepoužíváte, přepněte ho do úsporného režimu (*Zapnutí nebo vypnutí zařízení*, strana 3).
- Udržujte zařízení v prostředí bez extrémních teplot.
- Nevystavujte zařízení přímému slunečnímu záření.

Moje zařízení se nepřipojí k telefonu

- Vyberte možnost  > **Bezdrátové sítě** > **Bluetooth**.
Možnost Bluetooth musí být zapnuta.
- Zapněte v telefonu bezdrátovou technologii Bluetooth a přeneste telefon do dosahu 10 m (33 stop) od zařízení.
- Zkontrolujte, že je váš telefon kompatibilní.
Další informace naleznete na webové stránce www.garmin.com/bluetooth.
- Znovu proveďte proces párování.
Aby bylo možné proces párování opakovat, je nutné zrušit párování telefonu a zařízení (*Odpojení zařízení Bluetooth*, strana 36) a znovu provést celý proces párování (*Párování se smartphonem*, strana 33).

Mé zařízení se v počítači nezobrazuje jako vyměnitelná jednotka

U většiny počítačů se zařízení připojuje pomocí protokolu MTP (Media Transfer Protocol). V režimu MTP se zařízení zobrazuje jako přenosné zařízení a nikoli jako vyměnitelná jednotka.

Dodatek

Garmin PowerSwitch

VAROVÁNÍ

Společnost Garmin důrazně doporučuje, aby zařízení instalovala zkušená osoba kvalifikovaná v oboru elektrických systémů. Nesprávné zapojení napájecího kabelu může vést k poškození vozidla nebo baterie a může způsobit zranění osob.

Připojené zařízení Garmin PowerSwitch můžete využít k ovládání světel, ventilátorů a dalších prvků ze zařízení Tread - Overland Edition.

Co je třeba vzít v úvahu při montáži

- Zařízení musí být nainstalováno v blízkosti baterie a musí být v dosahu dodaného napájecího kabelu.
- Montážní povrch musí být dostatečně pevný, aby unesl hmotnost zařízení.
- Místo musí poskytovat dostatek prostoru pro pokládání a připojení všech kabelů.

Instalace zařízení

Než zařízení nainstalujete, musíte vybrat montážní místo a zakoupit příslušný montážní materiál pro daný povrch.

OZNÁMENÍ

Při předvrtání otvorů a instalaci držáku do vozidla se vyhněte kabeláži, měřidlům, airbagům, krytům airbagů, klimatizaci a vytápění a podobně. Společnost Garmin neodpovídá za žádné škody ani následky způsobené instalací.

- 1 Umístěte držák na vybrané místo.



- 2 Použijte držák jako šablonu a označte si dvě místa pro šrouby ①.
- 3 Vyrtejte předem otvory (volitelné).
U některých typů instalačního materiálu není předvrtání otvorů nutné. Nikdy nevrtejte skrz držák.
- 4 Bezpečně upevněte držák k povrchu pomocí montážního materiálu vhodného pro daný montážní povrch.

Otevření předního krytu

Chcete-li provést elektrické zapojení, musíte otevřít přední kryt.

- 1 Vytáhněte západku předního krytu ① a otočte ji proti směru hodinových ručiček.



- 2 Sejměte přední kryt ze zařízení.



Připojení příslušenství

OZNÁMENÍ

Nepoužívejte zařízení k ovládání ani napájení navigáku. Nedodržení tohoto upozornění může vést k poškození vozidla nebo zařízení.

K výstupní svorce příslušenství nepřipojujte zdroj napájení. Nedodržení tohoto upozornění může vést k poškození vozidla nebo zařízení.

Požadavky pro příslušenství:

- Před zapojením každého příslušenství k zařízení Garmin PowerSwitch ověřte jeho jmenovitý proud. Zařízení podporuje příslušenství s až 30 A na každý kanál a maximálně 100 A na celý systém.
 - Pro příslušenství, které používá 20 až 30 A, použijte kabely 10 AWG (6 mm²).
 - Pro příslušenství, které používá 10 až 20 A, použijte kabely 12 AWG (4 mm²).
 - Pro příslušenství, které používá méně než 10 A, použijte kabely 14 AWG (2,5 mm²).
 - Pro všechna připojení příslušenství použijte svorky s vhodnou velikostí.
 - Všechny konektory pevně nakrimpujte.
- 1 Připojte kladný vodič z příslušenství ① k jedné ze svorek pro příslušenství ② na zařízení Garmin PowerSwitch.

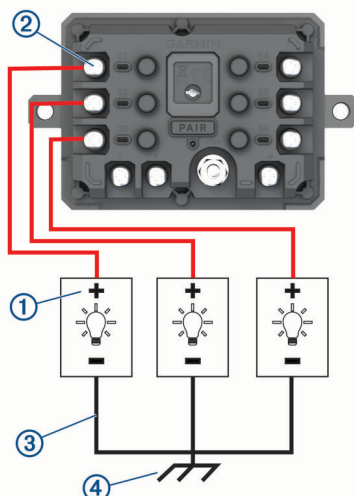

- 2 Připojte záporný nebo zemnicí vodič ③ k nenatřenému zemnicímu šroubu ④ na rámu vozidla, k zemnicímu distribučnímu bloku nebo přímo k záporné svorce baterie.

⚠ UPOZORNĚNÍ

Zemnicí vodiče příslušenství nepřipojujte k zemnicí svorce (GND) na zařízení Garmin PowerSwitch. Mohlo by dojít ke zranění, poškození majetku nebo ovlivnění fungování zařízení.

- 3 Zkontrolujte, zda jsou veškerá elektrická zapojení řádně připevněna a v průběhu používání se neuvolní.

Připojení ovládacího vstupu

Chcete-li umožnit, aby zařízení Garmin PowerSwitch zapínalo přizpůsobitelné výstupy, můžete připojit řídicí svorky. Spínač zapalování vozidla můžete například připojit ke svorce ovládacího vstupu, aby se s každým nastartováním vozidla automaticky zapínalo i příslušenství. Řídicí svorky detekují signál od 3,3 V do 18 V. Funkce výstupu lze nakonfigurovat pomocí aplikace Garmin PowerSwitch.

Připojte řídicí vodič z řídicího zdroje ve vozidle k jedné ze dvou řídicích svorek na zařízení Garmin PowerSwitch.

Připojení zařízení k napájení ve vozidle

Než budete moci zařízení připojit k napájení ve vozidle, musíte z +12V svorky na zařízení sejmout varovný štítek. Během ovládání zařízení se vždy musíte ujistit, že jsou všechna elektrická zapojení pevně připevněna a neuvolní se.

- 1 Připojte konec s velkým očkem dodaného zemnicího vodiče ① k záporné svorce akumulátoru vozidla.

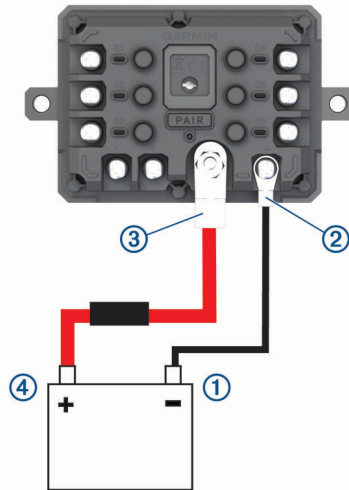

- 2 Připojte konec s malým očkem zemnicího vodiče ke svorce **GND** ② na zařízení.
- 3 Připojte konec s malým očkem dodaného 12V kabelu k **+12V** svorce ③ na zařízení.
- 4 Utáhněte matici $\frac{3}{8}$ palce na svorce +12 V na maximální utahovací moment 4,52 Nm (40 lbf/in).
Je nutné se ujistit, že matici nelze povolit rukou.

OZNÁMENÍ

Svorku +12 V neutahujte nadměrně, abyste zabránili poškození svorky.

- 5 Připojte konec s velkým očkem 12V kabelu ④ ke kladné svorce akumulátoru vozidla.

Párování s navigačním zařízením Garmin

Své zařízení Garmin PowerSwitch můžete spárovat s kompatibilním navigačním zařízením Garmin.

- 1 Zapněte napájení zařízení Garmin PowerSwitch a umístěte kompatibilní navigační zařízení Garmin do vzdálenosti 1 m (3,3 stopy) od něj.
- 2 V kompatibilním navigačním zařízení otevřete aplikaci Garmin PowerSwitch.
- 3 Dokončete párování a nastavení podle pokynů na obrazovce.

Zobrazí se hlavní panel aplikace. Po spárování se zapnutá zařízení automaticky připojí, pokud jsou v dosahu.

Technické údaje zařízení Garmin PowerSwitch

Rozměry (H × Š × V)	75 × 125 × 32 mm (2,95 × 4,92 × 1,26 palce)
Rozsah provozních teplot	-25 až 85 °C (-13 až 185 °F)
Bezdrátová frekvence	2,4 GHz při 10 dBm
Vstup napájení	Od 12 do 16 V pomocí dodaného napájecího kabelu vozidla
Maximální výstup příslušenství	30 A
Maximální výstup systému	100 A
Odběr proudu se všemi výstupy vypnutými	3 mA
Stupeň vodotěsnosti	IEC 60529 IPX7 ²

Odstranění problémů

Zařízení Garmin PowerSwitch nezachovává připojení

- Ověřte, zda je zařízení Garmin PowerSwitch napájeno.
- Ověřte, zda je ve spárovaném navigačním zařízení nebo telefonu povolena technologie Bluetooth.
- Přesuňte navigační zařízení nebo telefon blíže k zařízení Garmin PowerSwitch.
- Ověřte, zda akumulátor vozidla dodává napájení alespoň 12 V.
Zařízení Garmin PowerSwitch automaticky vypíná všechny výstupy, aby šetřilo akumulátor vozidla, pokud přijímá méně než 11 V (*Příslušenství se nenapájí, strana 64*).

Příslušenství se nenapájí

- Ověřte, zda je zařízení Garmin PowerSwitch napájeno z akumulátoru vozidla.
- Ověřte, zda akumulátor vozidla dodává napájení alespoň 12 V.
Zařízení Garmin PowerSwitch automaticky vypíná všechny výstupy, aby šetřilo akumulátor vozidla, pokud přijímá méně než 11 V. Zařízení výstupy opět zapne, jakmile začne přijímat více než 12 V.
- Zkontrolujte, zda jsou všechna elektrická zapojení řádně připevněna, aby se neuvolnila během jízdy.
- Ověřte, zda každé připojené příslušenství odebírá méně než 30 A.
Pokud příslušenství odebírá více než 30 A, zařízení příslušný výstup automaticky vypne.
- Ověřte, zda celkové zatížení systému nepřekračuje 100 A.
Pokud zařízení detekuje zatížení systému, které je vyšší než 100 A, automaticky vypne všechny výstupy.
- U všech elektrických zapojení zkontrolujte, zda nedošlo ke zkratu.

Správa dat

Zařízení má slot na paměťovou kartu pro další ukládání dat.

POZNÁMKA: Zařízení je kompatibilní se systémem Windows® 7 a novějším a Mac® OS 10.7 a novějším. Počítače Apple mohou k provádění zápisu a čtení souborů vyžadovat další software od jiného dodavatele.

Informace o paměťových kartách

Paměťové karty lze koupit od prodejce elektroniky nebo můžete zakoupit předem nainstalovaný mapový software společnosti Garmin (www.garmin.com). Paměťové karty můžete použít k ukládání souborů, například map nebo bodů zájmu.

² Zařízení vydrží náhodné vystavení vodě až do hloubky 1 m po dobu až 30 minut. Další informace naleznete na webových stránkách www.garmin.com/waterrating.

Vložení paměťové karty s mapami a daty

Vložení paměťové karty můžete zvýšit kapacitu úložiště map a dalších dat v zařízení. Paměťové karty lze koupit u prodejců elektroniky. Zařízení podporuje paměťové karty microSD s kapacitou 4 až 256 GB. Paměťové karty musí být naformátovány pro systém souborů FAT32. Paměťové karty s kapacitou větší než 32 GB je nutné v zařízení nejprve naformátovat (*Formátování paměťové karty, strana 65*).



- 1 Vyhleďte na zařízení slot pro paměťovou kartu s mapami a daty (*Přehled zařízení, strana 1*).
- 2 Vložte paměťovou kartu do slotu.
- 3 Kartu zatlačte dovnitř, až zacvakne na místo.

Formátování paměťové karty

Zařízení vyžaduje paměťovou kartu naformátovanou pro systém souborů FAT32. Pro tento systém souborů můžete paměťovou kartu naformátovat pomocí tohoto zařízení.

Pokud není paměťová karta naformátovaná pro systém souborů FAT32, je nutné naformátovat úplně novou.

POZNÁMKA: Formátování paměťové karty vymaže všechna data na kartě.

- 1 Vyberte možnost  > **Zařízení** > **Úložiště a USB**.
- 2 Vyberte paměťovou kartu.
- 3 Vyberte možnost  > **Nastavení úložiště** > **Formát** > **FORMÁTOVAT KARTU SD**.
- 4 Vyberte možnost **Hot..**

Připojení zařízení k počítači

Zařízení můžete připojit k počítači pomocí kabelu USB.

- 1 Menší koncovku kabelu USB zasuňte do portu v zařízení.
- 2 Větší koncovku kabelu USB zasuňte do portu USB v počítači.

V závislosti na operačním systému počítače se zařízení objeví jako přenosné zařízení, vyměnitelná jednotka nebo vyměnitelný disk.

Přenos souborů GPX z počítače

Počítače Apple mohou ke čtení a zápisu souborů na toto zařízení vyžadovat doplňkový software třetí strany, například Android File Transfer.

Pokud máte vytvořené trasy, které byste chtěli v zařízení použít, můžete soubory GPX přenést přímo z počítače.

- 1 Připojte zařízení k počítači (*Připojení zařízení k počítači, strana 65*).
Zařízení se zobrazí jako přenosné zařízení.
- 2 V počítači otevřete prohlížeč souborů.
- 3 Vyberte soubor GPX.
- 4 Vyberte možnost **Upravit** > **Kopírovat**.
- 5 Procházením vyhleďte v zařízení složku GPX.
- 6 Vyberte možnost **Upravit** > **Vložit**.

Přenos dat z počítače

- 1 Připojte zařízení k počítači (*Připojení zařízení k počítači, strana 65*).
V závislosti na operačním systému počítače se zařízení objeví jako přenosné zařízení, vyměnitelná jednotka nebo vyměnitelný disk.
- 2 V počítači otevřete prohlížeč souborů.
- 3 Vyberte soubor.
- 4 Vyberte možnost **Upravit** > **Kopírovat**.
- 5 Procházením vyhleďte složku v zařízení.
POZNÁMKA: V případě vyměnitelných jednotek nebo disků byste neměli soubory ukládat do složky Garmin.
- 6 Vyberte možnost **Upravit** > **Vložit**.

Odpojení kabelu USB

Pokud je zařízení připojeno k počítači jako vyměnitelná jednotka nebo svazek, je nutné zařízení bezpečně odpojit od počítače, abyste předešli ztrátě dat. Pokud je zařízení připojeno k počítači Windows v přenosném režimu, není třeba je bezpečně odpojovat.

1 Dokončete následující krok:

- V počítači Windows vyberte ikonu **Bezpečně odebrat hardware** v hlavním panelu systému a zvolte zařízení.
- V počítači Apple vyberte zařízení a poté možnost **File > Eject**.

2 Odpojte kabel od svého počítače.

Přidání dat BaseCamp™ do aplikace Garmin Explore

Své datové soubory BaseCamp můžete exportovat a importovat je do aplikace Garmin Explore, abyste je mohli používat v zařízení Tread - Overland Edition.

1 Export dat z aplikace BaseCamp:

- Používáte-li počítač Apple, postupujte podle pokynů v části [Export dat z aplikace BaseCamp na počítači Apple, strana 66](#).
- Používáte-li počítač PC, postupujte podle pokynů v části [Export dat z aplikace BaseCamp na počítači PC, strana 66](#).

2 Importujte data BaseCamp na web Garmin Explore ([Import dat do aplikace Garmin Explore, strana 66](#)).

3 Synchronizujte data Garmin Explore se zařízením Tread - Overland Edition ([Synchronizace dat s účtem Garmin Explore, strana 46](#)).

Export dat z aplikace BaseCamp na počítači PC

1 Vyberte možnost:

- Export všech dat aplikace BaseCamp uložených v počítači lze provést volbou možnosti **Moje sbírka a Soubor > Exportovat > Exportovat 'Moje sbírka'**.
- Pokud chcete vyexportovat jednu či více položek nebo seznam, vyberte jednu či více položek nebo seznam a zvolte možnost **Soubor > Exportovat > Exportovat výběr**

2 Zadejte název, vyberte umístění pro exportovaný soubor, vyberte formát souboru a vyberte možnost **Uložit**.

Export dat z aplikace BaseCamp na počítači Apple

1 Vyberte možnost:

- Export všech dat BaseCamp uložených v počítači lze provést volbou možnosti **Moje sbírka a Soubor > Exportovat 'Moje sbírka'**.
- Pokud chcete vyexportovat jednu či více položek nebo seznam, vyberte jednu či více položek nebo seznam a zvolte možnost **Soubor > Exportovat vybraná uživatelská data**

2 Zadejte název.

3 Vyberte umístění pro exportovaný soubor.

4 Vyberte formát souboru.

5 Vyberte možnost **Exportovat**.

Import dat do aplikace Garmin Explore

1 Přejděte na webovou stránku explore.garmin.com a přihlaste se do svého účtu.

2 Vyberte kartu **Mapa**.

3 Vyberte možnost .

4 Postupujte podle pokynů na displeji.

Nákup doplňkových map

- 1 Přejděte na stránku produktu na webové stránce garmin.com.
- 2 Klikněte na kartu **Mapa**.
- 3 Postupujte podle pokynů na obrazovce.

